

# MANUAL DEL PROPIETARIO

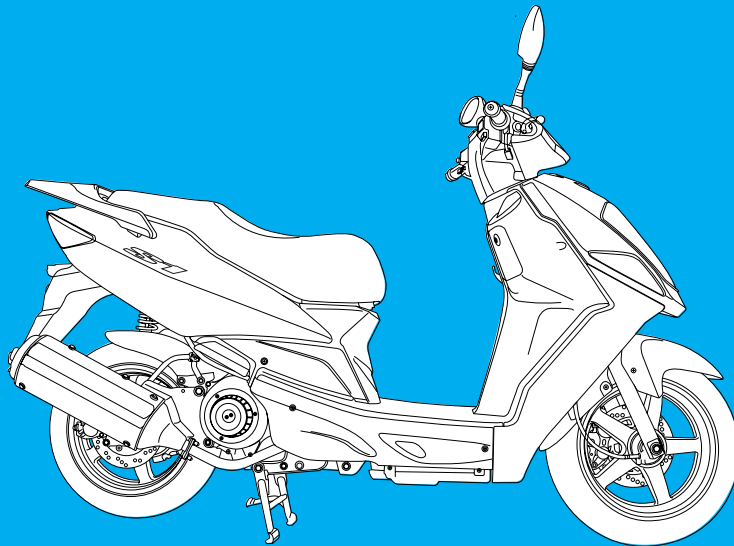

**SS1**

# AVISO IMPORTANTE

---

- **BIENVENIDO**

Gracias por comprar un vehículo Daelim. Deseamos que disfrute de su conducción.

- **CONDUCTOR Y PASAJERO**

Esta motocicleta está diseñada para llevar al conductor y a un pasajero.

- **UTILIZACIÓN EN CARRETERA**

## **▲ ADVERTENCIA**

Cualquier intento de modificar la velocidad máxima para la que ha sido diseñado este vehículo puede resultar peligroso y anular la garantía Daelim.

- **USO EN CARRETERA**

Esta motocicleta está diseñada para su utilización en carretera únicamente.

- **LEA CON ATENCIÓN ESTE MANUAL DE USUARIO**

Preste especial atención a los apartados precedidos por las siguientes palabras:

## **▲ ADVERTENCIA**

Indica alta posibilidad de lesiones personales graves o muerte si no se siguen las instrucciones

## **▲ PRECAUCIÓN**

Indica posibilidad de lesiones personales o daños en la motocicleta si no se siguen las instrucciones

## **▲ NOTA**

Proporciona información útil

El presente manual debe considerarse parte permanente de la motocicleta y debe permanecer en ella cuando se vuelva a vender o se traspase a un nuevo propietario o usuario.

# ÍNDICE

<b>ESPECIFICACIONES</b> .....	3	<b>USO DEL QUIPAMIENTO</b> .....	14
<b>INSTRUCCIONES DE USO</b> .....	4	BLOQUEO DEL MANILLAR .....	14
<b>PRECAUCIONES DE SEGURIDAD</b> .....	4	BLOQUEO DEL ASIENTO .....	14
ANTES DE ARRANCAR EL VEHÍCULO .....	5	COFRE INTERIOR .....	15
CONDUCCIÓN .....	5	PORTADOCUMENTOS .....	15
INDUMENTARIA CORRECTA .....	6	PORTABOLSAS .....	15
CARGA .....	6	<b>CONDUCCIÓN CORRECTA</b> .....	16
MODIFICACIÓN .....	7	ARRANQUE DEL MOTOR .....	16
ACCESORIOS .....	7	SI NO ARRANCA EL MOTOR .....	18
SILENCIADOR .....	7	TRAS ARRANCAR EL MOTOR .....	19
<b>ELEMENTOS DE LA MOTOCICLETA</b> .....	8	MÉTODOS PARA UNA CORRECTA CONDUCCIÓN .....	20
<b>LECTURA Y UTILIZACIÓN DE LOS INSTRUMENTOS</b> .....	10	PARADA .....	21
INSTRUMENTOS .....	10	<b>INSPECCIONES DEL USUARIO ANTES DE LA CONDUCCIÓN</b> 23	
INDICADORES LUMINOSOS .....	10	INSPECCIÓN DE PROBLEMAS .....	24
INDICADOR DE CABALLETE LATERAL .....	10	FRENOS .....	24
INDICADOR DE FALLO DE INYECCIÓN .....	10	COMBUSTIBLE .....	25
<b>FUNCIONAMIENTO DE LOS INTERRUPTORES</b> .....	11	NEUMÁTICOS .....	26
INTERRUPTOR DE CONTACTO .....	11	NIVEL DE ACEITE DEL MOTOR .....	27
BOTÓN DE ARRANQUE .....	12	LUCES E INTERMITENTES .....	28
FARO .....	12	MÉTODO DE CAMBIO DE LÁMPARAS .....	28
INTERRUPTOR DE LOS INTERMITENTES .....	13	RETROVISOR .....	30
BOTÓN DEL CLAXON .....	13	FUGAS DE COMBUSTIBLE .....	30
INTERRUPTOR DE LUZ DE PASO .....	13		

<b>MANTENIMIENTO</b> .....	31	<b>CONDUCCIÓN SEGURA</b> .....	49
PROGRAMA DE MANTENIMIENTO .....	32	<b>PREPARATIVOS ANTES DE LA CONDUCCIÓN</b> .....	49
PRECAUCIONES DE MANTENIMIENTO .....	34	<b>CONDUCCIÓN</b> .....	50
FRENOS .....	34	POSICIÓN DE CONDUCCIÓN .....	50
MANGUITO DEL FRENO, FUGAS, DAÑOS, ESTADO DE LAS UNIONES	36	POSICIÓN DEL PASAJERO .....	51
DESGASTES DE LAS PASTILLAS DE FRENO .....	36	PRECAUCIONES EN LA CONDUCCIÓN .....	52
CAMBIO DEL ACEITE DEL MOTOR .....	37	ARRANQUE .....	53
INSPECCIÓN DEL ACEITE DE LA TRANSMISIÓN .....	38	<b>GIRO</b> .....	54
DESMONTAJE DE LAS RUEDAS .....	39	PRINCIPIO DEL GIRO .....	54
BUJÍA .....	41	EFFECTO DE LA VELOCIDAD .....	54
INSPECCIÓN DE LA BATERÍA .....	42	3 POSICIONES DE GIRO .....	55
CAMBIO DE FUSIBLES .....	43	GIRO .....	56
INSPECCIÓN DEL FILTRO DE AIRE .....	44	PRECAUCIONES EN EL GIRO .....	57
INSPECCIÓN DEL CABALLETE LATERAL .....	45	<b>FRENADO</b> .....	58
PROTECCIONES DE GOMA DE LOS CABLES .....	45	PRINCIPIO BÁSICO DE FRENADO (FUERZA DE FRICCIÓN) .....	58
LIMPIEZA .....	47	LIMITACIÓN DEL EFECTO DE FRENADO (INERCIA) .....	58
LIMPIEZA GENERAL/IMPORTANTE .....	47	FRENADO .....	59
GUÍA PARA UN ESTACIONAMIENTO A LARGO PLAZO .....	47	COMPARACIÓN DE LA DISTANCIA DE FRENADO .....	59
NÚMEROS DE CHASIS Y MOTOR .....	48	IMPACTO EN COLISIÓN .....	59
		<b>ESQUEMA DE CABLEADO</b> .....	60

# ESPECIFICACIONES

ELEMENTO	DATOS	ELEMENTO	DATOS
LONGITUD x ANCHURA x ALTURA (mm)	1.965 X 702 X 1120	SISTEMA DE ENCENDIDO	C.D.I
DISTANCIA ENTRE EJES (mm)	1.350	CAPACIDAD DE LA BATERÍA	12V10AH (TIPO MF)
DISTANCIA MÍNIMA AL SUELO (mm)	126	CAPACIDAD DE COMBUSTIBLE (l)	9.6
ALTURA DEL ASIENTO (mm)	770	CAPACIDAD DE RESERVA DE COMBUSTIBLE (l)	2.2
PESO EN SECO (kgf)	127	TAMAÑO DE LOS NEUMÁTICOS	DEL. 120 / 70 - 13
PLAZAS	2		TRA. 130 / 60 - 13
TIPO DE MOTOR	REFRIGERADO POR AIRE/ACEITE 4 TIEMPOS, 4 VÁLVULAS	SUSPENSIÓN	DEL. TELESCÓPICA
CILINDRADA (cc)	124.9		TRA. AMORTIGUADOR DE ACEITE UNIDAD BASCULANTE
DIÁMETRO Y CARRERA (mm)	56 X 50.7	FRENO	DEL. DISCO HIDRÁULICO
SISTEMA DE ARRANQUE	MOTOR DE ARRANQUE		TRA. DISCO HIDRÁULICO
TIPO DE TRANSMISIÓN	V - MATIC	BUJÍA	CR8EH-9
		FUSIBLE (A)	30A, 15A

## INSTRUCCIONES DE USO

El presente manual describe aspectos relacionados con una conducción correcta y segura y un mantenimiento sencillo del vehículo.

Para garantizar una conducción cómoda y segura, lea este manual atentamente antes de conducir el vehículo.

- Las fotografías y dibujos del manual pueden presentar variaciones con respecto al vehículo real debido a cambios en las especificaciones o modificaciones.
- La motocicleta ha sido diseñada para 2 personas, incluyendo al conductor.

### PRECAUCI N

- No utilice gasolina contaminada.

La gasolina contaminada oxida el interior del depósito de combustible y bloquea el suministro de combustible al carburador, lo que puede causar un arranque incorrecto del motor y serios daños en éste.

- No utilice aceite contaminado o de graduación inferior.

Utilice siempre aceite de marca para proteger y prolongar el rendimiento y la vida útil de su motocicleta.

- En caso de avería o fallo por utilización de gasolina o aceite contaminados, dicha avería o fallo se verá excluido de las reparaciones previstas en la garantía.

## PRECAUCIONES DE SEGURIDAD

- Conducir con cuidado y llevar una indumentaria y equipamiento de seguridad apropiados constituyen los factores más importantes a la hora de garantizar la correcta operación del vehículo. Respete las normas de circulación y evite prisas y negligencias.
- Muchos propietarios de vehículos nuevos conducen con gran cuidado y atención a los factores de seguridad. Sin embargo, una vez se acostumbran a la conducción, los obvian, lo que puede ocasionar accidentes. No deje que esto le suceda y conduzca siempre su vehículo teniendo en cuenta los aspectos de seguridad relevantes.

Cuando conduzca la motocicleta, tenga siempre en mente las precauciones impresas en la "Etiqueta de Precauciones de Seguridad" adherida a la motocicleta.

- Lleve siempre casco.
- Lleve siempre guantes.
- Respete los límites de velocidad. No obstante, ajuste siempre su velocidad a la visibilidad, asfalto y condiciones del tráfico.
- No aparque la motocicleta cerca de las personas (especialmente de los niños) pues el silenciador puede alcanzar altas temperaturas.
- Por razones de seguridad, no modifique de forma ilegal el vehículo.
- Realice regularmente las inspecciones de mantenimiento especificadas.

<Puntos de Inspección de Mantenimiento>

Frenos, Neumáticos, Aceite, Luces, Claxon, Instrumentos

## ANTES DE ARRANCAR EL VEHÍCULO

- Lea el manual de usuario con atención.
- Realice las comprobaciones de mantenimiento antes de conducir la motocicleta.
- Mantenga siempre limpia la motocicleta y realice las comprobaciones de mantenimiento indicadas.
- Al repostar, asegúrese de parar el motor y no se acerque a ningún foco de fuego.
- El gas del escape contiene sustancias nocivas como el monóxido de carbono. Arranque el motor en lugares bien ventilados.

## CONDUCCIÓN

- Para que la conducción resulte más cómoda, el conductor deberá adoptar una postura natural.
- Compruebe que su postura no es forzada ni que se descuelga de la motocicleta.
- La postura influye en una conducción correcta. Mantenga siempre el centro de su cuerpo en el medio del asiento. Sobre todo, no se siente en el asiento trasero, pues podría aligerar el peso sobre la rueda delantera y hacer vibrar el manillar.
- Durante la conducción debe sujetar el manillar firmemente con las dos manos. El pasajero deberá sujetarse con ambas manos al vehículo o al conductor y mantener sus dos pies sobre el estribo del pasajero.
- Para girar, incline ligeramente el cuerpo en la dirección de la curva. Resulta peligroso no acompañar con el cuerpo la inclinación del vehículo.
- Las carreteras con muchas curvas o con un firme en mal estado aumentan el peligro en la conducción y requieren extremar la precaución.
- Para conducir con seguridad en esas condiciones, prevea el estado de la carretera, reduzca la velocidad al menos a la mitad de la velocidad normal, relaje los hombros y las muñecas, y sujete el manillar con firmeza.

## INDUMENTARIA CORRECTA

- Por razones de seguridad, lleve siempre puesto el casco. Lleve guantes y gafas de seguridad.
- No lleve indumentaria que dificulte la conducción del vehículo. Podría resultar peligroso que las prendas se enganchasen en la maneta del freno o en las partes móviles del motor.
- Muchos accidentes de automóvil/motocicleta ocurren porque el conductor del automóvil no "ve" al motociclista. Intente ser lo más visible posible para evitar accidentes que no son culpa suya:
  - Lleve ropa brillante o reflectante.
  - No conduzca en el "ángulo muerto" de otro conductor.
- Lleve a ser posible ropa con zonas reflectantes con el fin de evitar golpes traseros.

### ⚠ ADVERTENCIA

- Asegúrese de que tanto usted como el pasajero lleven casco, protección ocular, guantes y cualquier otra indumentaria de protección
- No llevar casco incrementa las posibilidades de daños personales en caso de accidente.

Lleve camisas o chaquetas adecuadas y con mangas ajustadas.



Lleve siempre puesto el casco y abroche bien la correa de la barbilla.

Lleve siempre guantes.

Lleve calzado de su número, sin o con poco tacón.

## CARGA

- Cuando transporte carga, deberá tener en cuenta que se producirán variaciones en la conducción de la motocicleta, sobre todo al tomar las curvas.
- Asegúrese de que no sobrecarga la motocicleta, pues podría desequilibrarla durante la conducción.

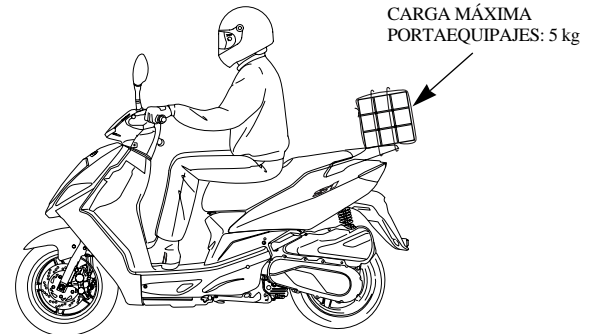

### ⚠ PRECAUCIÓN

- Ponga especial atención en no sobrecargar el vehículo y sujetar la carga firmemente para evitar problemas en la conducción.
- No sitúe material cerca del tapón del depósito de aceite pues puede obstruir el paso correcto del aceite al motor dañándolo en su interior.
- No sitúe la carga en el espacio que existe entre el chasis y el motor, ya que los objetos podrían quemarse.
- No sitúe elementos en el manillar, horquilla o guardabarros, ya que se puede producir una situación de inestabilidad o dificultad para girar el manillar.



## MODIFICACIÓN

- La modificación de la estructura o el funcionamiento del vehículo afecta a su manejabilidad y puede elevar el nivel de ruido del tubo de escape, acortando la vida de la motocicleta. Las modificaciones no sólo están prohibidas por ley sino que también perjudican a las personas. Las modificaciones no están cubiertas por la garantía.

### ⚠ PRECAUCIÓN

- La garantía puede quedar invalidada si se realiza una modificación en el vehículo no autorizada.

## ACCESORIOS

- Con excepción de los elementos establecidos por DAELIM MOTOR CO., LTD., no instale ningún dispositivo luminoso adicional, pues puede provocar la descarga anticipada de la batería.
- Inspeccione cuidadosamente los accesorios para asegurarse de que no interfiere sobre alguna luz, reduce el espacio libre al suelo, reduce el ángulo de inclinación o limita el recorrido de la suspensión y/o el giro de la dirección.
- No añada equipamientos eléctricos que excedan la capacidad del sistema eléctrico de este vehículo. Ello puede producir que se funda el fusible y como consecuencia la pérdida de visibilidad o parada del motor.

### ⚠ ADVERTENCIA

- Modificaciones o instalación de accesorios inadecuados, pueden un accidente que derive en daños personales serios.
- Siga las instrucciones de este manual respecto a la instalación de accesorios y modificaciones.

## SILENCIADOR

- Preste especial atención a su pasajero para evitar que pueda quemarse con el silenciador durante la conducción.

### ⚠ PRECAUCIÓN

- Tenga precaución con el tubo de escape tras la conducción de la motocicleta pues puede estar caliente y quemar. Especialmente vigile que los niños no lo toquen. Ponga atención cuando aparque en zonas con niños.
- Si algún material se adhiere al tubo de escape, puede haber peligro de incendio.

## ELEMENTOS DE LA MOTOCICLETA

---

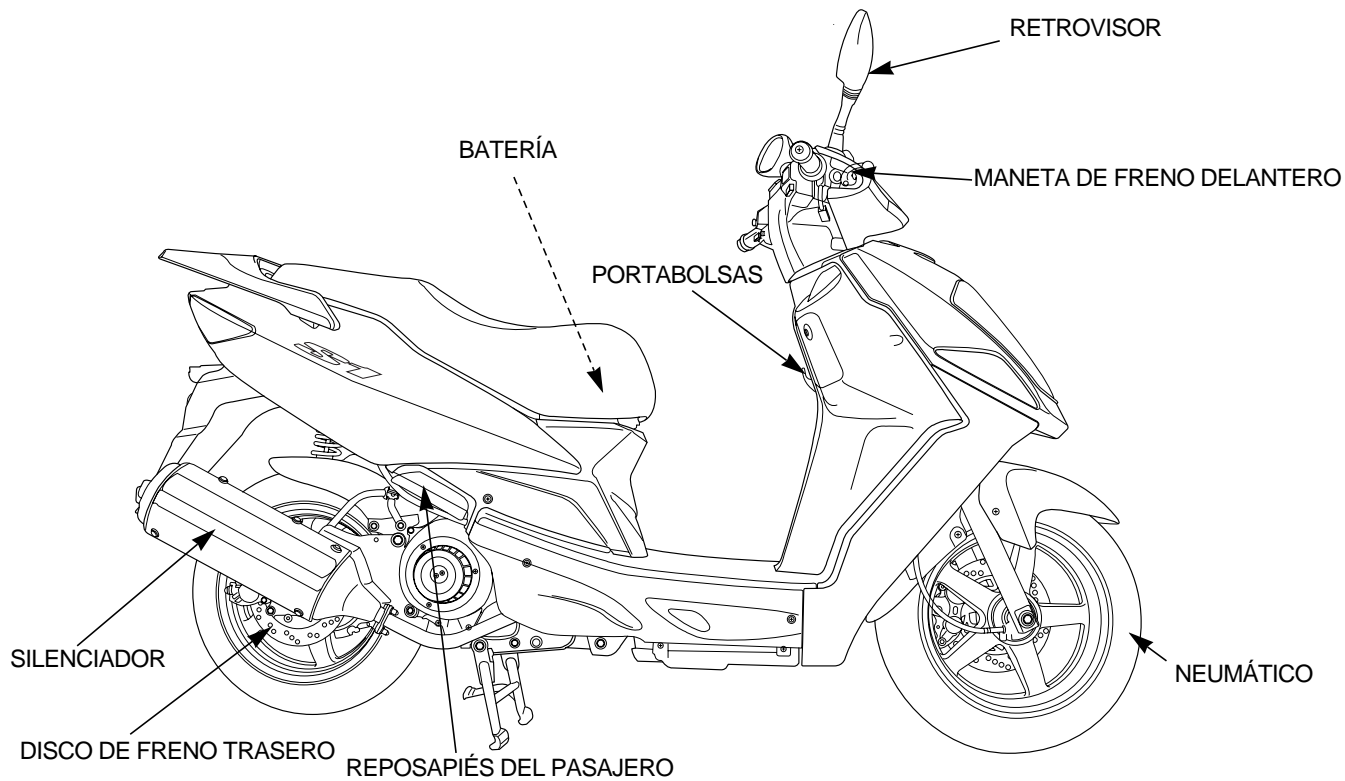

# ELEMENTOS DE LA MOTOCICLETA

---

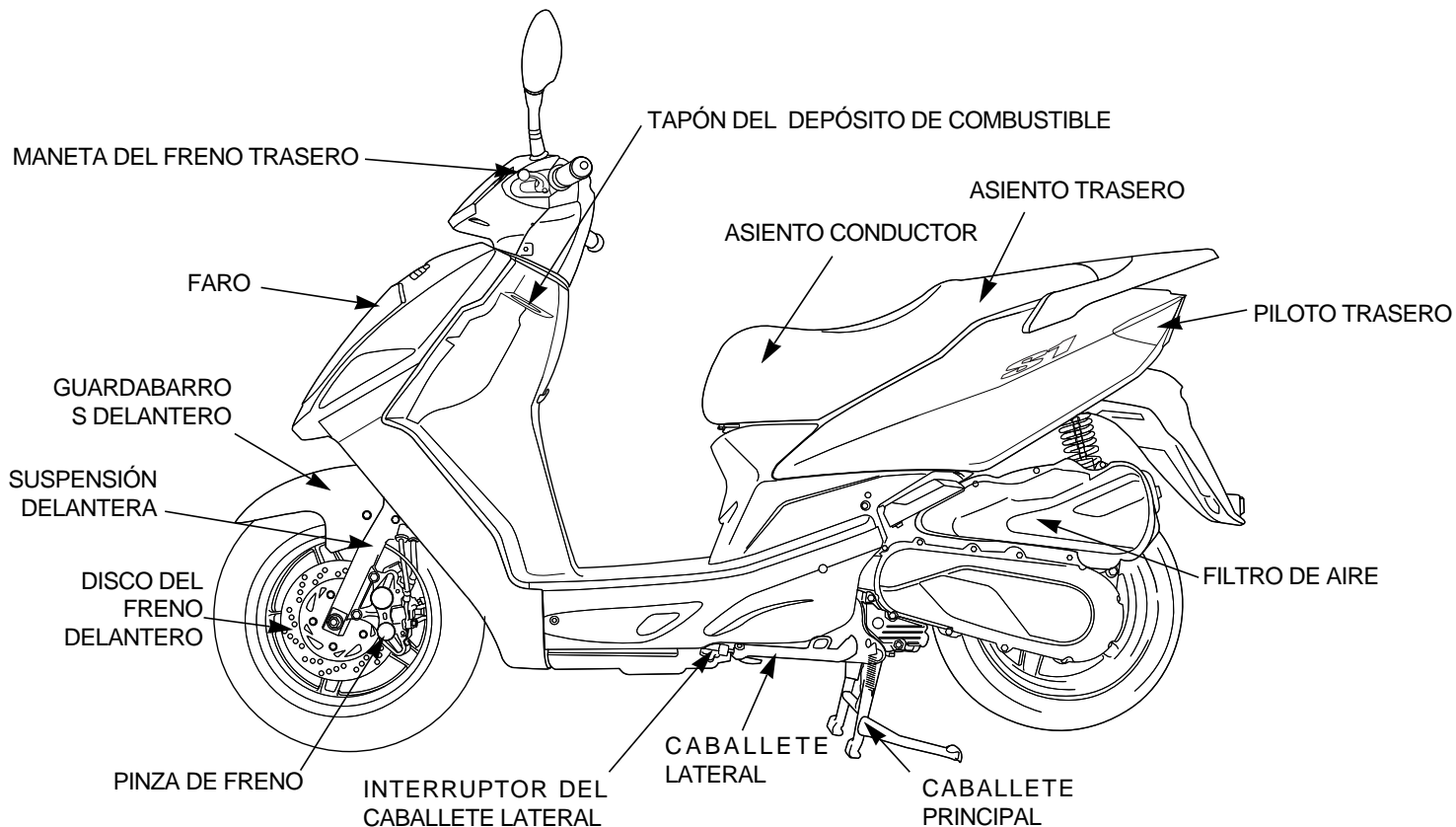

# LECTURA Y UTILIZACIÓN DE LOS INSTRUMENTOS

## INSTRUMENTOS

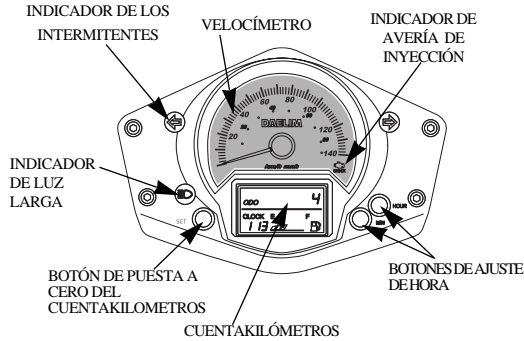

### <VELOCÍMETRO>

Muestra la velocidad del vehículo. Para una conducción segura, respete los límites de velocidad.

### <CUENTAKILÓMETROS >

Muestra el kilometraje total realizado por el vehículo.

### <MEDIDOR DE COMBUSTIBLE >

Indica la cantidad de gasolina que hay en el depósito.

Si el depósito se encuentra en reserva, reposte inmediatamente.

**CAPACIDAD DEL DEPÓSITO DE**

**GASOLINA: 9.6 l**

**CAPACIDAD DE LA RESERVA: 2,2 l**

### <INDICADOR DE NIVEL DE COMBUSTIBLE BAJO>

Cuando el nivel de gasolina es bajo, el indicador de nivel de combustible bajo se iluminará.

Si ocurre esto, reposte inmediatamente.

#### ⚠ ADVERTENCIA

- Evite quedarse sin gasolina ya que se pueden producir daños personales importantes como consecuencia de una parada brusca del motor

## INDICADORES LUMINOSOS

### <INDICADOR DE LOS INTERMITENTES>

Si activa el interruptor de los intermitentes, el indicador parpadea al unísono con los intermitentes.

### <INDICADOR DE CABALLETE LATERAL>

Cuando el caballete lateral se encuentra desplegado, el indicador de caballete lateral se encenderá y se apagará el motor.

### <INDICADOR DE FALLO DE INYECCIÓN>

El EMS (Sistema de Gestión del Motor) está equipado con una función de autodiagnóstico para asegurar que el sistema de control de motor funciona con normalidad.

Si esta función detecta un fallo en el sistema, la luz indicadora de fallo de inyección se encenderá inmediatamente.

Informa al conductor que hay un fallo en el sistema.

Normalmente, la luz indicadora de fallo de inyección se ilumina durante 3 segundos cuando la llave de contacto está en la posición ON. Si la luz indicadora de fallo de inyección no se enciende en esas condiciones, es muy probable que dicha luz indicadora esté defectuosa.

Después de 3 segundos la luz indicadora de fallo de inyección se apagará automáticamente. Sin embargo, si la luz indicadora de fallo continúa encendida, lleve el vehículo a su Vendedor Autorizado Daelim para que haga las comprobaciones oportunas.

El EMS tiene una función de seguridad que permite conducir el vehículo temporalmente y limitando las prestaciones.

# FUNCIONAMIENTO DE LOS INTERRUPTORES

## INTERRUPTOR DE CONTACTO

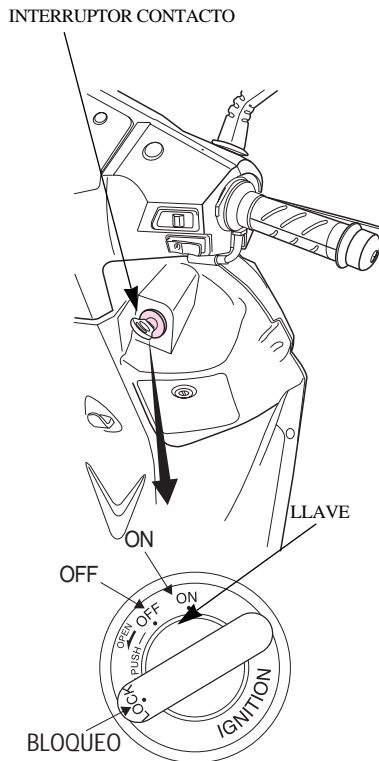

1. ON.... Arranca el motor. La llave no puede sacarse.
2. OFF.... Para el motor. Se puede poner y sacar la llave.
3. LOCK.... Bloquea el manillar. Se puede poner y sacar la llave.
4. OPEN.... Cuando el bloqueo del asiento está desactivado, la llave vuelve a su posición original (OFF). La llave puede permanecer en el contacto o ser retirada.

### ⚠ PRECAUCIÓN

- No manipule la llave del interruptor de contacto durante la conducción.
- Si la llave del interruptor de contacto se sitúa en la posición OFF o LOCK, no funcionará ningún componente del sistema eléctrico.
- No accione nunca la llave del interruptor de contacto durante el viaje, pues podría causar accidentes inesperados.
- Si fuese necesario sacar la llave del interruptor de contacto, detenga antes el vehículo.
- Antes de bajarse de la motocicleta, asegúrese de bloquear el manillar y extraer la llave.
- Si se deja la llave en la posición ON sin arrancar el motor, se descargará la batería.
- Gire la llave con suavidad y sin presionar hasta la posición OPEN para abrir el asiento.
- No ponga la llave en un llavero de metal junto a otras llaves.
- Tanto las llaves como el llavero podrían producir rayas u otros daños en la cubierta mientras conduce la motocicleta. (Se recomienda un llavero de tela o cuero).

## BOTÓN DE ARRANQUE

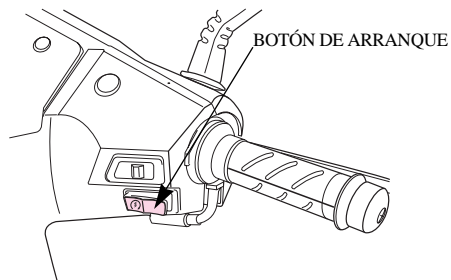

El motor arranca cuando se presiona este botón. La llave debe encontrarse en la posición ON y el freno accionado.

### ⚠ PRECAUCIÓN

- El motor no arrancará si no acciona la maneta del freno.
- Una vez arrancado el motor, no accione la maneta del freno y el acelerador a la vez; podría causar daños en el motor.

## FARO DELANTERO

### <ENCENDIDO DEL FARO DELANTERO>

Ponga la llave en la posición ON y accione el conmutador del faro.

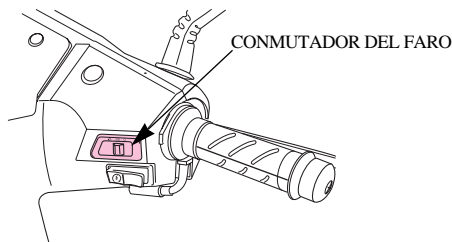

POSICIÓN CONMUTADOR	FUNCIÓN
(H)	El faro delantero, la luz trasera, la luz de posición y el panel de instrumentos están encendidos.
(P)	La luz de posición, la luz trasera y el panel de instrumentos están encendidos.
○ (OFF)	Luces apagadas.

### <CONMUTADOR DE LUZ DE CARRETERA>

Pulse el conmutador para seleccionar la luz larga (o de carretera) o la luz corta (o de cruce).

CONMUTADOR DE LUZ DE CARRETERA

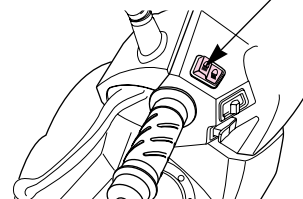

## CARRETERA

..... utilice este alumbrado cuando necesite más luz.

## CRUCE

..... utilícelo en presencia de otros vehículos, en la ciudad, etc.

### ⚠ PRECAUCIÓN

- Utilice la luz larga o de carretera fuera de las zonas urbanas y cuando no afecte a la seguridad de los demás vehículos.

## INTERRUPTOR DE LOS INTERMITENTES

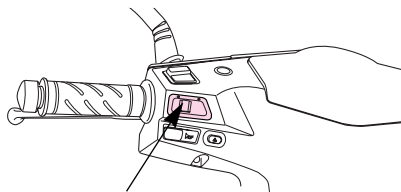

INTERRUPTOR DE LOS INTERMITENTES

Cuando se acciona este interruptor con el contacto en posición ON, se pone en marcha el intermitente.

⇒ (R)...indica el giro a la derecha.

⇐ (L)...indica el giro a la izquierda.

### **PRECAUCIÓN**

- El interruptor de los intermitentes no vuelve automáticamente a su posición original una vez efectuado el giro. Ponga el interruptor nuevamente en la posición central tras realizar la maniobra.

## BOTÓN DEL CLAXON

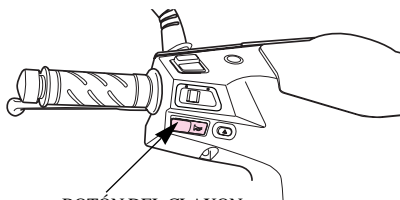

BOTÓN DEL CLAXON

Para hacer sonar el claxon pulse el botón; el contacto deberá estar en la posición ON.

## INTERRUPTOR DE LUZ DE EMERGENCIA



LUCES DE EMERGENCIA

Los intermitentes y el indicador de intermitencia se iluminarán al mismo tiempo si se presiona el interruptor de luz de emergencia y el interruptor de contacto está en la posición ON

## USO DEL EQUIPAMIENTO

### BLOQUEO DEL MANILLAR

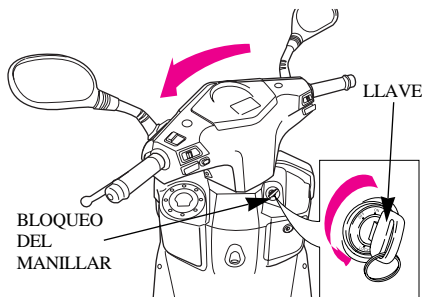

Para evitar que el vehículo sea robado, asegúrese de bloquear la dirección después de aparcarlo.

#### <BLOQUEO>

Para bloquear la dirección, gire el manillar totalmente hacia la izquierda y haga girar la llave hasta la posición LOCK presionando sobre ella. Luego retire la llave.

#### <DESBLOQUEO>

Para desbloquear la dirección, gire la llave hasta la posición OFF.

#### ⚠ ADVERTENCIA

- No gire la llave a la posición LOCK mientras conduzca, ya que perdería el control del vehículo

### BLOQUEO DEL ASIENTO

#### <BLOQUEO>

- El asiento queda bloqueado de forma automática cuando se lleva hasta su posición normal.
- Tire ligeramente del asiento para comprobar que ha quedado bloqueado.

#### <DESBLOQUEO>

- Para desbloquear el asiento, gire la llave principal de la posición OFF a la posición OPEN.

#### ⚠ PRECAUCIÓN

- Ya que el bloqueo del asiento es automático, tenga especial cuidado en no olvidar la llave en el cofre interior.
- Compruebe que el asiento queda correctamente bloqueado tras cerrarlo. Si el asiento no queda bloqueado, la conducción puede verse afectada.
- En caso de avería del cierre del asiento, absténgase de conducir y lleve el vehículo al taller autorizado más cercano.



## COFRE INTERIOR

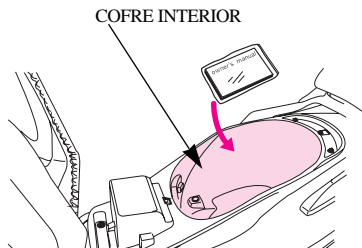

- El cofre interior está debajo del asiento.
- Para acceder al cofre interior hay que levantar el asiento, para lo cual deberá girar hacia la izquierda la llave de la motocicleta en el interruptor de contacto.
- La luz interior del cofre se encenderá en cuanto se levante el asiento.

**CARGA MÁXIMA COFRE INTERIOR: 10 KG**

### ⚠ PRECAUCIÓN

- La temperatura en el interior del cofre interior se eleva como consecuencia del calor generado por el motor. No guarde alimentos ni artículos que puedan deteriorarse fácilmente con el calor. Tampoco guarde materiales inflamables.
- No guarde en el cofre interior objetos frágiles o de valor.

## PORTADOCUMENTOS

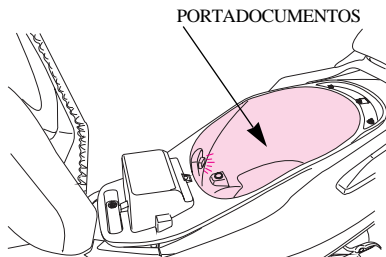

- En el fondo del asiento hay una zona para guardar los documentos.
- Guarde en este lugar el Manual del Propietario junto con la libreta de mantenimiento.

### ⚠ PRECAUCIÓN

- Al lavar el vehículo podría entrar agua en este compartimento. Recuerde sacar los artículos para evitar daños por agua.
- No guarde en el cofre interior un casco o cualquier otro objeto de un tamaño que dificulte el cierre, podría descargarse la batería si la luz del cofre quedara encendida.

## PORTABOLSAS

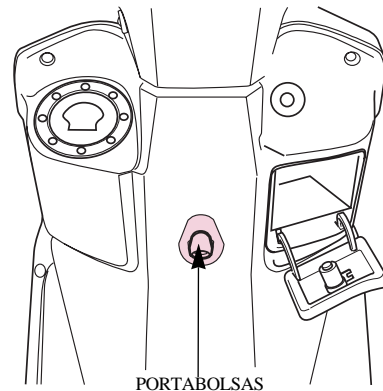

- Para facilitar el transporte de bolsos u objetos similares, cuélguelos del gancho instalado a estos efectos.
- Al utilizar el portabolsas, colóquelo en posición abierta y devuélvalo a la posición normal después de su utilización.

### ⚠ PRECAUCIÓN

- No cuelgue bultos pesados o voluminosos pues puede afectar la estabilidad y la dirección de la motocicleta.

## CORRECT DRIVING OPERATION

### CONDUCCIÓN CORRECTA

- Asegúrese de comprobar el nivel de aceite, la gasolina, etc. antes de arrancar el motor.
- Asegúrese de que el caballete principal está desplegado cuando arranque el motor.

#### ▲ PRECAUCIÓN

- Asegúrese de que la rueda trasera está bloqueada cuando arranque el motor para evitar un arranque brusco del vehículo.
- No podrá realizar este bloqueo si el freno de la rueda trasera no está ajustado correctamente.
- Conduzca con cuidado por razones de seguridad y para una mayor vida útil del vehículo.

#### <RODAJE>

- Durante el primer mes (o 1.000 Km) tras la compra del vehículo, conduzca con moderación evitando arranques y aceleraciones rápidas.
- Mantenga las revoluciones del motor en un nivel inferior a 6.000 rpm durante los primeros 1.000 Kms de rodaje.

- Si se realiza el rodaje de la forma indicada, se alargará la vida útil del vehículo.

### ARRANQUE DEL MOTOR

Siga siempre el procedimiento de arranque descrito abajo.

- El motor no se pondrá en marcha mientras el caballete lateral esté bajado.
- El motor no se pondrá en marcha mientras el caballete lateral esté bajado.
- Asegúrese siempre de que las operaciones de control del arranque son efectuadas con la moto sobre su caballete central.

#### ▲ ADVERTENCIA

- Nunca tenga el motor en marcha en un lugar cerrado. El gas del escape contiene monóxido de carbono y puede causar pérdida de conciencia y la muerte.
- NUNCA accione el acelerador a la máxima potencia con el caballete desplegado: si la rueda trasera toca el suelo la motocicleta saldrá a toda velocidad (Recuerde que la motocicleta cuenta con control automático de la velocidad centrífuga).

**1** Bloquee la rueda trasera

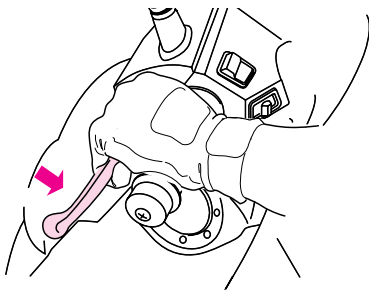

**2** Gire la llave de contacto a ON.

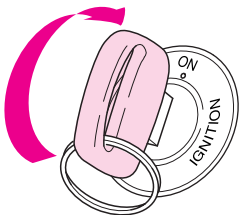

**3** Arranque el motor con el botón de arranque eléctrico.

### <USO DEL ARRANQUE ELÉCTRICO>

● Pulse el botón de arranque sin girar el acelerador.

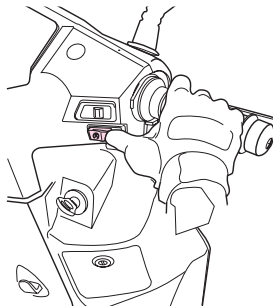

● Si el motor no arranca con el mando del gas cerrado, presiones el interruptor de arranque con el mando del gas abierto entre 1/8 y 1/4 de vuelta.

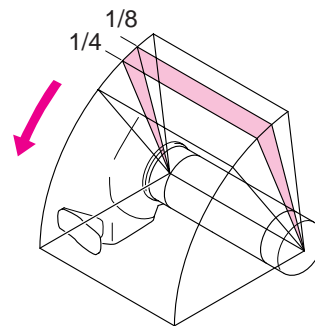

### ⚠ PRECAUCIÓN

- Una vez haya arrancado el vehículo, libere inmediatamente el botón de arranque.
- No pulse el botón de arranque mientras el motor esté en marcha. Podría dañar el motor de arranque.

- Es posible que el arranque resulte más dificultoso si no ha utilizado el vehículo durante un tiempo o si se ha taponado el orificio del combustible (los problemas de arranque incluso cuando hay suficiente combustible en el depósito pueden indicar que hay un emboce). Cuando esto suceda, no gire el acelerador y accione el botón de arranque varias veces.

#### **⚠ PRECAUCIÓN**

- No mantenga presionado el botón de arranque más de 5 segundos cada vez. Libere el botón de arranque unos 10 segundos antes de volver a pulsarlo.

- 4 Cuando el motor esté frío por las mañanas o en invierno, o si el vehículo no se ha utilizado durante cierto tiempo, ponga el motor al ralentí para que se vaya calentando

#### **⚠ PRECAUCIÓN**

- Mantenga presionado el freno trasero hasta el arranque
- El gas del escape contiene sustancias nocivas como el dióxido de carbono. Arranque el motor en lugares bien ventilados.

### **SI NO ARRANCA EL MOTOR**

mueve, realice las siguientes comprobaciones.

- Hay combustible en el depósito?
- Está Ud. actuando de acuerdo con las instrucciones del Manual de Usuario?
- Se ha fundido el fusible?
- Funciona el motor de arranque?
- Si el motor de arranque no funciona por problemas de batería, intente arrancar con el pedal de arranque.
- Si la Luz Indicadora de Fallo parpadea continuamente cuando el interruptor de contacto está en la posición ON, contacte con el Punto de Venta Autorizado Daelim.

Si el motor no arranca o el vehículo no se

## TRAS ARRANCAR EL MOTOR

1 Pliegue el caballete central.

- Avance la motocicleta para plegar el caballete central; durante esta operación deberá asegurarse de que no libera la maneta del freno.



### ⚠ PRECAUCIÓN

- No abra en exceso el acelerador hasta que haya comenzado la conducción del vehículo.

2 Suba al vehículo.

- Debe subir al vehículo por la izquierda. Siéntese bien centrado. Mantenga un pie o los dos en el suelo.

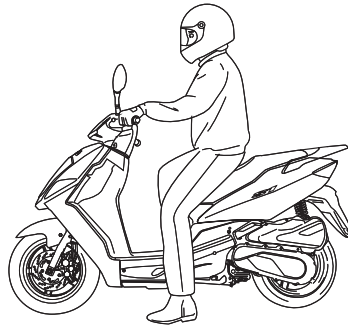

### ⚠ PRECAUCIÓN

- Mantenga el freno trasero accionado antes de arrancar.

3 Libere la tensión sobre la maneta del freno trasero y comience a girar el acelerador suavemente para facilitar así el arranque.

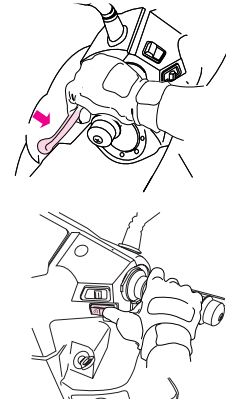

### ⚠ PRECAUCIÓN

- Un accionamiento rápido del acelerador podría hacer que el vehículo se desplazase de forma brusca.
- Si las RPM del motor no bajan una vez vuelve el acelerador a su posición original, detenga el vehículo y acuda al taller autorizado más cercano.

## MÉTODOS PARA UNA CORRECTA CONDUCCIÓN

- Antes de incorporarse a la circulación, utilice los indicadores correspondientes para informar de sus intenciones a los demás conductores.

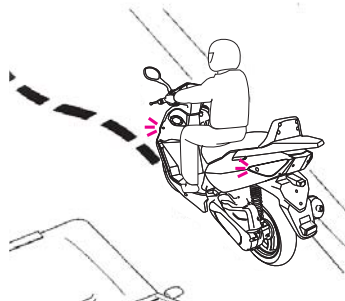

### La velocidad se controla mediante el acelerador

- Si gira el acelerador.....  
Aumenta la velocidad del vehículo.  
Accione el acelerador lentamente.  
Cuando suba cuestas deberá girar más el acelerador para que el vehículo tenga más potencia.
- Si gira el acelerador en sentido contrario.....  
Disminuye la velocidad. Esto se puede hacer rápida y lentamente, dependiendo de la necesidad de deceleración.



### Accione los frenos delantero y trasero conjuntamente

- Deje que el acelerador gire hasta la posición inicial y después apriete las manetas de los frenos.
- Es mejor accionar los frenos apretándolos primero suavemente y después sujetándolos con más firmeza.

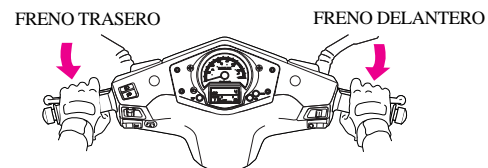

### **▲ PRECAUCIÓN**

- Si sólo utiliza uno de los frenos, el vehículo podría derrapar.

## Los frenos no deben accionarse nunca de forma brusca y el manillar no debe girarse bruscamente

- El frenado y los giros bruscos pueden hacer derrapar y volcar el vehículo.
- Es muy peligroso accionar los frenos de forma brusca en conducción con lluvia o firme mojado, pues los neumáticos pierden tracción y pueden derrapar fácilmente.

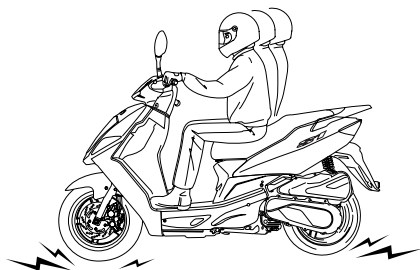

## Extreme la precaución en conducción con lluvia

- More braking distance is needed when driving on a wet surface or with rain, which increases the braking distance. Reduce the speed and start the braking operation before what you would do in normal conditions.
- On descents, let the accelerator return to its initial position to reduce the speed, operate the brakes and circulate slowly.
- It is possible that the brakes lose effectiveness temporarily after passing a puddle or in rain. To ensure the good functioning of the brakes, decelerate (paying attention to the other vehicles) and while driving slowly, operate the brakes gently to eliminate the excess of water and that they dry.
- Extreme the precaution in driving with snow or ice.

En estas condiciones, los neumáticos pierden gran parte de su tracción y el neumático trasero puede derrapar al abrir el acelerador.

## PARADA

- 1 Al acercarse a la zona donde quiere parar.
- Accione el intermitente correspondiente y, tras tener en cuenta a los demás conductores, aproxímese lentamente al área en la que va a parar.
  - Deje que el acelerador vuelva a su posición inicial por completo y accione los frenos delantero y trasero. Se encenderá la luz de frenado para alertar a los demás conductores de que está parando.

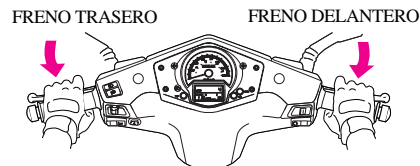

2 Una vez haya parado totalmente el vehículo.

- Ponga el interruptor del intermitente en la posición central y ponga el contacto en la posición OFF. Apagará así el motor.

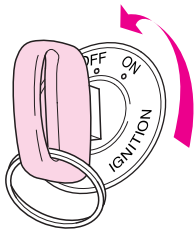

#### ⚠ PRECAUCIÓN

- No gire la llave de contacto durante la conducción. Si la llave se gira a la posición OFF o LOCK, el sistema eléctrico no funcionará. Accionar la llave de contacto durante la conducción puede ser muy peligroso. Sólo deberá girar la llave a la posición OFF o LOCK cuando el vehículo esté totalmente parado.

3 Baje de la motocicleta por la izquierda y despliegue el caballete central sobre una superficie llana.

- Estacione en un lugar donde no obstaculice la circulación. Si el caballete central no está sobre una superficie llana y estable el vehículo puede volcarse.
- El caballete central debe desplegarse sujetando el manillar con la mano izquierda y la parrilla con la mano derecha. Pise firmemente el caballete central con el pie derecho. En esta posición, tire hacia arriba de la parrilla y fijará así el caballete central.

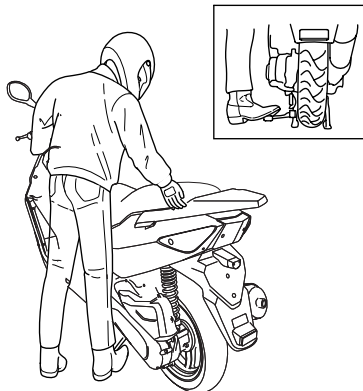

4 Para evitar robos, bloquee el manillar durante el estacionamiento.

#### ⚠ PRECAUCIÓN

- Estacione en un lugar seguro donde no obstaculice el tráfico. Cuando aparque tras haber conducido, asegúrese de que el vehículo no interfiere en el paso de personas, pues el motor y el silenciador estarán todavía calientes.
- Estacione la motocicleta en terreno firme y llano para evitar su caída.
- En caso de que estacione en un terreno ligeramente inclinado, coloque la parte delantera del vehículo hacia arriba para reducir la posibilidad de que se levante el caballete o de que vuelque la motocicleta.



## INSPECCIONES DEL USUARIO ANTES DE LA CONDUCCIÓN

---

Inspeccione la motocicleta y realice comprobaciones periódicas para mejorar la seguridad y prevenir accidentes. El mantenimiento periódico del vehículo debe realizarse incluso en situaciones prolongadas de no utilización.

Las inspecciones previas a la conducción deben realizarse diariamente antes de conducir la motocicleta.

- Inspección de problemas
- Frenos
- Neumáticos
- Combustible
- Aceite del motor
- Luces e intermitentes
- Retrovisores
- Fugas de combustible
- Placa de matrícula
- Acelerador

### PRECAUCIÓN

A la hora de realizar las comprobaciones, tenga en cuenta las siguientes normas de seguridad.

- El gas del escape contiene sustancias nocivas como el monóxido de carbono. No lleve a cabo las comprobaciones en lugares cerrados o poco ventilados con el motor en marcha.
- Realice las comprobaciones sobre un terreno llano y estable y con el caballete puesto.
- Tenga cuidado de no quemarse cuando realice las comprobaciones tras parar el motor; el motor y el silenciador pueden alcanzar una temperatura muy alta.
- Antes de realizar el mantenimiento pare el motor y quite la llave.
- Utilice las herramientas adecuadas.

### PRECAUCIÓN

- Si a pesar de realizar ajustes o correcciones, no puede solucionar el problema, póngase en contacto con el Vendedor o Taller Autorizado, a efectos de inspección o reparación.

## INSPECCIÓN DE PROBLEMAS

- Compruebe los puntos que fueron causa de preocupación la última vez que se condujo el vehículo.
- Si vuelve a suceder lo mismo, consulte con un Taller Autorizado a efectos de una posible inspección o reparación.

## FRENOS

### <HOLGURA DE LA MANETA DEL FRENO>

Presione ligeramente las manetas de freno hasta notar tensión y comprobar así que la holgura es correcta. Una maneta de freno sin holgura o una maneta demasiado suelta es indicio de problemas en el sistema de frenos.

### HOLGURA DE LA MANETA DEL FRENO:

10~20 MM

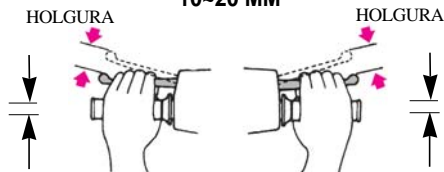

### ⚠ PRECAUCIÓN

- Deberá mantenerse la holgura especificada para la maneta de freno. Una holgura excesiva puede dar lugar a una mayor distancia de frenado, fallos en el frenado y tiempo de reacción lento, provocando una situación de peligro. Una holgura insuficiente puede acortar la distancia de frenado y dañar el sistema de frenos (pastillas, recubrimiento, etc.).

### <COMPROBACIÓN LÍQUIDO DE FRENOS>

Esta comprobación se realiza colocando la motocicleta sobre un terreno llano y con el caballete principal desplegado. El manillar deberá estar en posición horizontal. Observe si el nivel del líquido está por debajo de la marca inferior (LOWER).

Si el nivel es considerablemente bajo podría ser indicio de fugas en el sistema de frenos. Inspeccione el manguito de los frenos para ver si hay fugas.

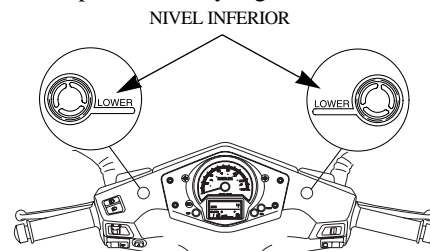

### ⚠ PRECAUCIÓN

- Si el nivel del líquido de frenos es considerablemente más bajo que el nivel especificado, inspeccione no sólo el líquido de frenos sino también la pastilla del freno delantero y/o trasero por si hay desgaste.

## COMBUSTIBLE

### <COMPROBACIÓN>

Compruebe si hay gasolina suficiente para llegar a su destino.

- Coloque el contacto en posición "ON".
- Si la aguja del indicador de combustible se sitúa sobre la E (zona roja), llene el depósito de gasolina lo antes posible.

**CAPACIDAD COMBUSTIBLE DE LA RESERVA: 2,2 L**

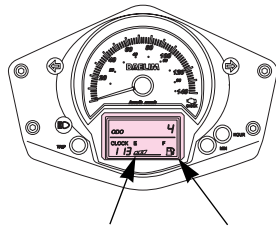

E (ZONA ROJA)

INDICADOR DE COMBUSTIBLE

### <REPOSTAJE>

- Abra el tapón del combustible girando la llave en el sentido de las agujas del reloj.
- Llene el depósito de gasolina hasta alcanzar la parte inferior del nivel.
- Presione firmemente el tapón y retire la llave.

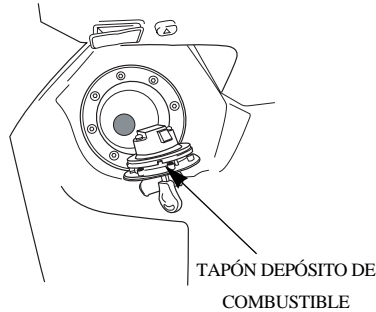

TAPÓN DEPÓSITO DE  
COMBUSTIBLE

### ⚠ PRECAUCIÓN

- La gasolina es altamente inflamable y puede provocar explosiones en ciertas condiciones. Reposte siempre en lugares bien ventilados.
- Al repostar, asegúrese de parar el motor y estar lejos de focos de fuego.
- No llene de gasolina por encima del nivel. Si pone demasiado combustible, al poner el tapón la gasolina puede rebosar.
- No reponga con gasolina de octanaje inferior. Su utilización puede causar daños (deformación, desgaste, etc.) en la cámara de combustión y en los componentes relacionados con el combustible.
- No apriete el tapón del depósito en exceso. Puede causar daños en éste y en las piezas de goma, lo que podría suponer pérdidas de combustible y fuego en caso de cortocircuito eléctrico o de vuelco del vehículo.
- Evite el contacto repetido o prolongado con la piel así como respirar sus emanaciones.
- MANTENER FUERA DEL ALCANCE DE LOS NIÑOS.

## NEUMÁTICOS

### <COMPROBACIÓN DE LA PRESIÓN DE LOS NEUMÁTICOS>

Compruebe que la presión del aire es correcta examinando el contacto del neumático sobre el suelo. Si observa alguna anomalía en la forma del neumático en la zona de contacto con el suelo, utilice un manómetro para comprobar la presión de los neumáticos y ajústela al nivel adecuado.

TAMAÑO	DELANTERO	120/70-12 58S	
	TRASERO	130/70-12 62L	
PRESIÓN (KGF/§†)	CON UNA PERSONA	DELANTERO	1.75
		TRASERO	2.00
	CON DOS PERSONAS	DELANTERO	2.25
		TRASERO	2.25

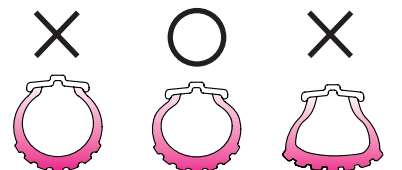

### <GRIETAS/DAÑOS>

Compruebe el dibujo de los neumáticos y los laterales para determinar la presencia de fisuras o daños.

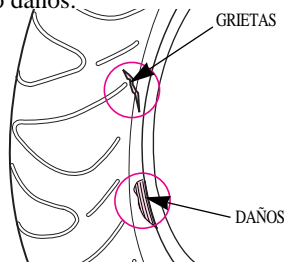

### <DESGASTE ANÓMALO>

Compruebe si hay indicios de desgaste anómalo en la banda de rodamiento del neumático.

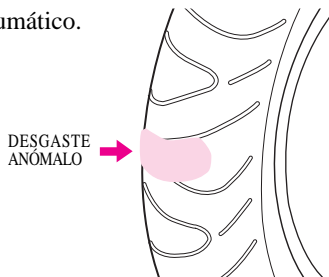

### <CUERPOS EXTRAÑOS>

Compruebe si hay clavos o piedras, etc. en la banda de rodamiento y los laterales del neumático. Podrían haber quedado en forma de cuña dentro del neumático.

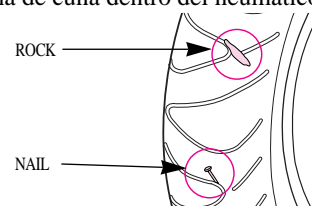

### <PROFUNDIDAD DEL DIBUJO>

- Inspeccione el indicador de desgaste (marca límite de desgaste) para ver si el dibujo restante es insuficiente.
- Si se ven los indicadores, cambie el neumático por uno nuevo.

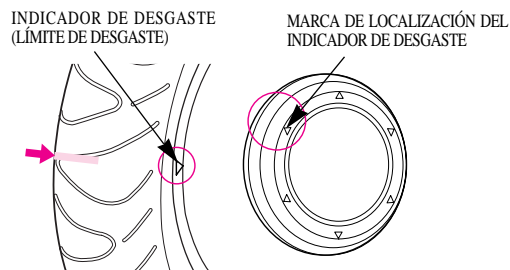

### ⚠ PRECAUCIÓN

- Si la presión del aire es incorrecta o si existen grietas, daños o desgaste anómalo, se puede producir inestabilidad en el volante y el neumático podría deshincharse.
- Una presión insuficiente puede dificultar el manejo del manillar, causar consumo excesivo de combustible y desgaste de la parte externa del neumático; una presión excesiva aligera la dirección y requiere un menor consumo de combustible. Pero también puede producir un desgaste excesivo de la parte central del neumático.
- La motocicleta viene equipada con neumáticos sin cámara. Si nota que los neumáticos se deshinchán, póngase en contacto con un centro de mantenimiento autorizado.

### NIVEL DE ACEITE DEL MOTOR

Compruebe el nivel de aceite del motor diariamente antes de conducir.

El nivel de aceite deberá situarse entre las marcas superior e inferior del visor.

- Sitúe la moto sobre su caballete principal en un terreno llano.
- Arranque el motor y déjelo funcionar al ralentí durante 2 a 3 minutos aproximadamente.
- Compruebe el nivel de aceite del motor.
- Si es preciso, añada el aceite especificado sin sobrepasar la marca superior.

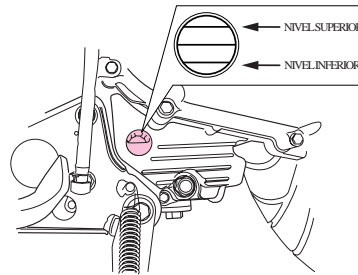

### ⚠ PRECAUCIÓN

- El funcionamiento del motor con un nivel insuficiente de aceite puede dañarlo seriamente.

## LUCES E INTERMITENTES

### ⚠ PRECAUCIÓN

- La lámpara del faro principal emite un calor intenso. Tocarla sin protección puede provocar quemaduras.
- Para sustituir la lámpara principal, utilice lámparas de la potencia señalada. Una lámpara de una potencia superior podría provocar una descarga excesiva de la batería y un sobrecalentamiento de los cables eléctricos, que pueden ser causa de un incendio.
- Si el faro principal se apaga durante la conducción nocturna a causa de su no renovación, puede producirse un accidente por falta de visibilidad nocturna. Compruebe diariamente su estado.
- El no funcionamiento del piloto trasero durante la conducción nocturna, puede ser causa de un accidente debido al no ser visto por otros conductores. Compruebe su estado diariamente.

### <COMPROBACIÓN DE LOS INTERMITENTES>

Ponga el contacto o interruptor principal en ON. Compruebe el correcto funcionamiento de las luces (delante/detrás y derecha/izquierda) y de la señal acústica activando el interruptor, así como posibles daños o suciedad en las lentes.

### <COMPROBACIÓN DE LA LUZ DE FRENO>

Ponga el contacto o interruptor principal en ON. Compruebe el funcionamiento correcto de la luz de freno activando los frenos delantero y trasero, y comprobando posibles daños o suciedad en las lentes.

### MÉTODO DE CAMBIO DE BOMBILLAS

- Asegúrese de desconectar el contacto (OFF) antes de cambiar la bombilla.
- No utilice bombillas distintas de las especificadas.
- Tras instalar una nueva lámpara, compruebe que la luz funciona adecuadamente.

### ⚠ PRECAUCIÓN

- No permita que sus huellas dactilares queden en la lámpara del faro delantero, de lo contrario producirá daños en la lámpara como consecuencia de la concentración de calor.
- Lleve guantes limpios cuando cambie la bombilla.  
Si toca la lámpara con las manos desnudas, límpiela con un paño humedecido en alcohol para evitar que falle prematuramente.

### <BOMBILLA DEL FARO PRINCIPAL>

- (1) Afloje los 7 tornillos especiales, desconecte el cableado del faro y retire la cubierta frontal.

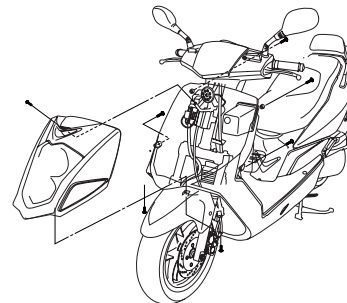

- (2) Retire la clavija de la lámpara tirando de ella.
- (3) Retire la tapa de goma
- (4) Afloje el alambre de acero y retire la bombilla.

**BOMBILLA DEL FARO PRINCIPAL:  
12V 55W**

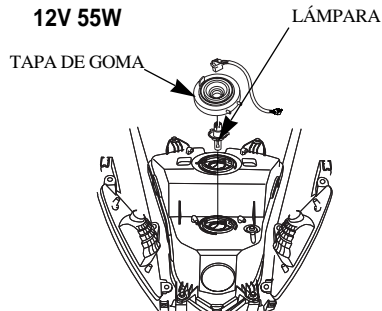

- (5) Coloque la lámpara nueva.
- (6) Para montar, siga a la inversa los pasos del desmontaje.

**<AJUSTE DEL FARO>**

- Ajuste el ángulo de luminiscencia girando el tornillo de ajuste del faro. (Utilice un destornillador adecuado).
- (1) Realice el ajuste vertical (arriba-abajo) girando el tornillo de afuera
  - (2) Realice el ajuste horizontal (izquierda-derecha) girando el tornillo de dentro.

**⚠ PRECAUCIÓN**

- Un ajuste incorrecto del ángulo de luminiscencia puede deslumbrar al conductor que viene en sentido contrario o dificultar nuestro campo de visión frontal.

**<BOMBILLA DEL PILOTO TRASERO>**

- (1) Afloje los tornillos y la tulipa del piloto trasero.
- (2) Aplique una ligera presión sobre la bombilla y gírela en el sentido contrario a las agujas del reloj.
- (3) Instale una lámpara nueva. Vuelva a montar en orden contrario al del desmontaje.

**TAIL/STOP LIGHT BULB : 12V 21/5W**

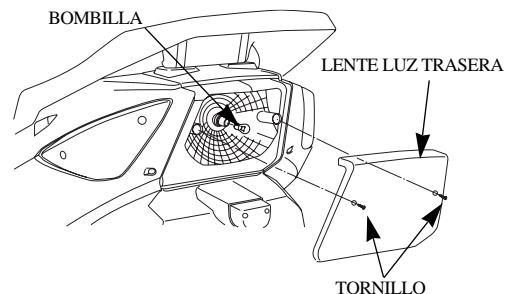

**⚠ PRECAUCIÓN**

- Al desmontar tenga cuidado de no dañar la lente del piloto trasero.
- Cuando cambie la lámpara del piloto trasero, cerciórese de que fija bien la junta de la lente.

## <BOMBILLA DE LOS INTERMITENTES>

### Bombilla del intermitente delantero

- (1) Afloje los tornillos y extraiga la tulipa del intermitente.
- (2) Aplique una ligera presión sobre la bombilla y gírela en el sentido contrario a las agujas del reloj.
- (3) Instale una bombilla nueva. Realice el montaje siguiendo a la inversa los pasos del desmontaje.

### BOMBILLA DEL INTERMITENTE

#### DELANTERO: 12V 10W

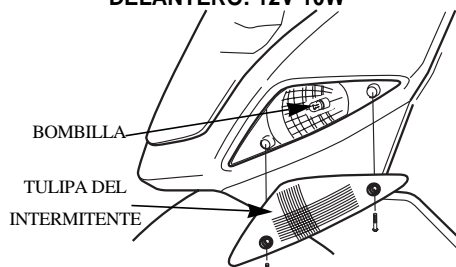

### Bombilla del intermitente trasero

- (1) Afloje los tornillos para desmontar las tulipas del piloto trasero e intermitente.
- (2) Aplique una ligera presión sobre la bombilla y gírela en el sentido contrario a las agujas del reloj.

- (3) Instale una bombilla nueva. Realice el montaje siguiendo a la inversa los pasos del desmontaje.

### BOMBILLA DEL INTERMITENTE

#### TRASERO: 12V 10W

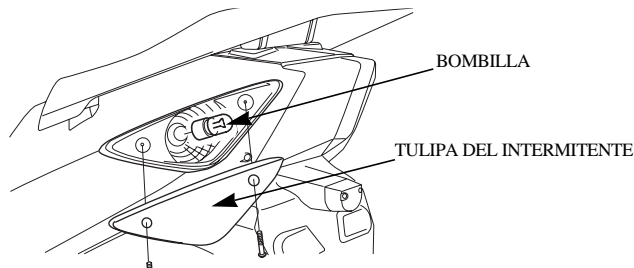

## RETROVISORES

Asegúrese de poder ver correctamente los objetos que se encuentran detrás de su vehículo desde la posición sentada en el asiento del conductor. Compruebe que los retrovisores no están dañados o sucios.

## FUGAS DE COMBUSTIBLE

Observe con atención si hay pérdidas de combustible a lo largo del depósito de combustible, manguito, carburador, etc.



## MANTENIMIENTO

---

- El Programa de Mantenimiento establece la frecuencia de las revisiones de la motocicleta y qué elementos necesitan atención. Es esencial que realice las revisiones programadas para mantener el alto nivel de seguridad del vehículo, su fiabilidad y control de emisiones.
- Estas instrucciones se basan en el supuesto de que la motocicleta sea utilizada exclusivamente para el propósito para el que se diseñó.

Una velocidad alta continua o la circulación en condiciones de humedad o polvo extremas, requerirá de revisiones más frecuentes que las que se especifican en el PROGRAMA DE MANTENIMIENTO.

Su Vendedor Autorizado Daelim le recomendará lo más adecuado para un uso y necesidades específicas.

## PROGRAMA DE MANTENIMIENTO

Realice las Inspecciones del Usuario Antes de la Conducción a los intervalos de mantenimiento programados.

I: INSPECCIONAR Y, LIMPIAR, AJUSTAR, LUBRICAR O REPONER SI ES NECESARIO

R: REEMPLAZAR L: LUBRICAR C: LIMPIAR

ELEMENTO		FRECUENCIA	KILÓMETROS (NOTA1)					OBSERVACIONES	
			×1,000Km	1	4	8	12		16
			MES	1	6	12	18		24
★	CIRCUITO DE COMBUSTIBLE		I	I	I	I	I		
★	FUNCIONAMIENTO DEL ACELERADOR		I	I	I	I	I		
	FILTRO DE COMBUSTIBLE		R	R	R	R	R		
	FILTRO DE AIRE		I	R	R	R	R		
	BUJÍA		I	I	I	I	I		
	ACEITE DEL MOTOR		R	R	R	R	R		
	FILTRO DEL ACEITE DEL MOTOR		R	R	R	R	R		
	TAMIZ DE ACEITE		C	C	C	C	C		
★	ACEITE DE LA TRANSMISIÓN		R		R		R		
	LÍQUIDO DE FRENOS		I	I	I	I	I		
	HOLGURA DE LAS VÁLVULAS		I	I	I	I	I		

ELEMENTO		FRECUENCIA	KILÓMETRO (NOTA 1)					OBSERVACIONES	
			× 1,000Km	1	4	8	12		16
			MES	1	6	12	18		24
★	PASTILLAS DE FRENO		I	I	I	I	I		
★	SISTEMA DE FRENADO		I	I	I	I	I		
	INTERRUPTOR FRENO			I	I	I	I		
★	AJUSTE DEL FARO		I	I	I	I	I		
★	SUSPENSIÓN			I	I	I	I		
★	TORNILLOS, TUERCAS, CIERRES		I	I	I	I	I		
	RUEDAS/NEUMÁTICOS		I	I	I	I	I		
	DIRECCIÓN		I	I	I	I	I		
★	CORREA DE TRANSMISIÓN			I	I	I	I		
★★	RODILLOS			I	I	I	I		
★★	VARIADOR			I	I	I	I		
	ENGRASE DE POLEAS DE EMBRAGUE			L	L	L	L		

★ Si no dispone de las herramientas e información adecuadas para realizar el mantenimiento o si piensa que no está capacitado para hacer el mantenimiento del vehículo, contacte con el Vendedor o Taller Autorizado.

★★ Para garantizar la seguridad, las revisiones y mantenimiento de estas piezas deben ser realizadas por el Vendedor o Taller Autorizado.

**NOTES :** (1) A kilometrajes superiores, repita con la frecuencia especificada.

(2) Haga revisiones más frecuentes de su vehículo si conduce en lugares de gran humedad o con mucho polvo.

(3) Cambiar cada 2 años o al kilometraje indicado antes de que trascurra ese tiempo. Necesitará conocimientos de mecánica.

## PRECAUCIONES DE MANTENIMIENTO

A continuación se describe cómo realizar las inspecciones, la limpieza y el cambio de piezas correctamente. Consulte siempre este apartado al realizar inspecciones o reparaciones en la motocicleta.

### ▲ ADVERTENCIA

- Si su motocicleta vuelca o colisiona, compruebe las manetas, los cables, los manguitos de los frenos, las pinzas, los accesorios y otros puntos vitales para comprobar posibles daños. No conduzca el vehículo si los daños impiden una conducción segura. Lleve el vehículo al Vendedor Autorizado Daelim para que revisen los componentes principales incluyendo el chasis, la suspensión y la dirección para verificar la alineación y otros posibles daños que podrían pasar inadvertidos.
- Utilice recambios Daelim o su equivalente en mantenimientos y reparaciones. Los recambios no homologados pueden mermar la seguridad de la motocicleta y el correcto funcionamiento de los sistemas de control de emisiones.

### ▲ PRECAUCIÓN

- Cuando realice el mantenimiento de su vehículo, respete en todo momento las normas de seguridad.
- Busque una superficie llana para garantizar la estabilidad del caballete principal.
- Utilice las herramientas adecuadas.
- Cuando realice el mantenimiento del motor, no ponga la llave en el encendido.
- Tenga cuidado con el motor y el silenciador; pueden alcanzar una temperatura muy alta.
- Tras el mantenimiento, deposite el material de deshecho en el contenedor correspondiente para que lo retire la empresa de residuos autorizada.

## FRENOS

### SISTEMA DE FRENADA INTEGRAL (Como trabaja este sistema)

Si se actúa sobre la maneta de freno delantera, el freno delantero trabaja.

Si se actúa sobre la maneta de freno trasera, el freno delantero y trasero trabajan de manera simultánea.

Tanto los frenos delanteros como los traseros son de tipo hidráulico de disco.

A medida que las pastillas de frenos se desgastan, el nivel del líquido de frenos disminuye.

No es necesario realizar ajustes, pero el nivel del líquido de frenos y el desgaste de las pastillas deberán inspeccionarse regularmente.

El sistema deberá ser inspeccionado con regularidad para asegurarse de que no existen fugas de líquido.

Si la holgura es excesiva y las pastillas no están gastadas más allá del límite recomendado, es probable que el sistema de frenado tenga aire, en cuyo caso será necesario purgarlo.

Acuda a un concesionario Daelim para este servicio.

### ▲ PRECAUCIÓN

- El líquido de frenos puede provocar irritación. Evite el contacto con la piel y los ojos. En caso de contacto, enjuague abundantemente con agua y vea un médico si sus ojos se han visto expuestos.
- Manténgalo fuera del alcance de los niños.

## <REPOSICIÓN DEL LÍQUIDO DEL FRENO DELANTERO>

- Asegúrese de que el nivel del líquido de frenos está por encima de la marca LOWER cuando el vehículo está en posición vertical.
- Será necesario añadir líquido de frenos cada vez que su nivel se acerque a la marca LOWER.

1. Retire el parabrisas
2. Quite el polvo y cuerpos extraños del depósito para evitar que puedan entrar en éste.
3. Quite los tornillos y la tapa del depósito, el plato del diafragma y el diafragma.
4. Llene el depósito hasta la marca de nivel superior que hay dentro del depósito.

### EL LÍQUIDO DE FRENO RECOMENDADO ES DOT3 o DOT4

5. Vuelva a colocar el plato del diafragma y la tapa del depósito.
6. Apriete bien los tornillos.
7. Instale nuevamente el parabrisas

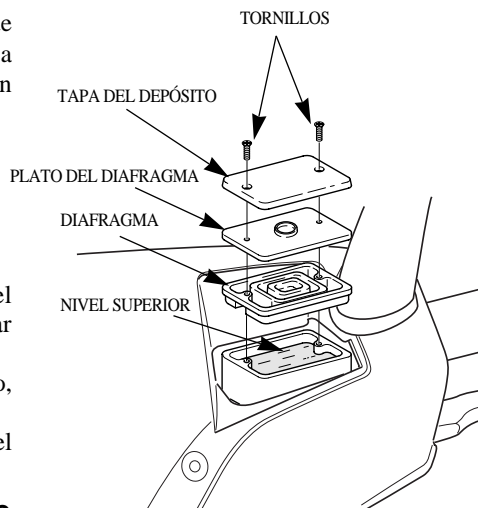

## <REPOSICIÓN DEL LÍQUIDO DEL FRENO TRASERO>

- Reponer siguiendo el mismo método que el utilizado para el freno delantero.

### ⚠ PRECAUCIÓN

- Cuando añada líquido de frenos, evite que entren cuerpos extraños en el depósito. Los cuerpos extraños pueden embozar el sistema, produciendo una reducción o pérdida completa de la capacidad de frenado.
- No reponga por encima del nivel superior. El líquido de frenos podría rebosar.
- No deje que el líquido de frenos entre en contacto con las piezas del vehículo pues estropea la pintura. Si entra en contacto, limpie rápidamente el líquido con un paño seco.
- Utilice el líquido de frenos recomendado pues otros tipos pueden experimentar cambios químicos.
- Si el nivel de líquido es excesivamente bajo, podría ser indicativo de daños en el sistema de frenos.
- Las fugas en el sistema de frenos pueden llevar a una disminución de la eficacia del frenado y a una posible pérdida de la capacidad de frenado.

## MANGUITO DEL FRENO, FUGAS EN LOS CONDUCTOS, DAÑOS, ESTADO DE LOS EMPALMES.

Compruebe visualmente la existencia de fugas de líquidos u otros daños y, con ayuda de una llave inglesa, corrija posibles holguras en uniones y sujeciones. Revise igualmente las piezas de protección de manguitos y conductos, asegurándose de que no entren en contacto con otras partes al girar el manillar o debido a la existencia de vibraciones.

## DESGASTE DE LAS PASTILLAS DE LOS FRENOS

El desgaste de las pastillas de freno depende de la intensidad del uso, el tipo de conducción y las condiciones de la carretera. (Normalmente, las pastillas se desgastan más en carreteras sucias y con agua).

Inspeccione las pastillas según la frecuencia de mantenimiento (página 32).

### [FRENO DELANTERO/TRASERO]

- Compruebe el desgaste en cada pastilla.
- Si una de las pastillas está desgastada hasta el avisador de desgaste, cambie las dos.
- Consulte con su Vendedor Autorizado Daelim para realizar este servicio.

### <FRENO DELANTERO>

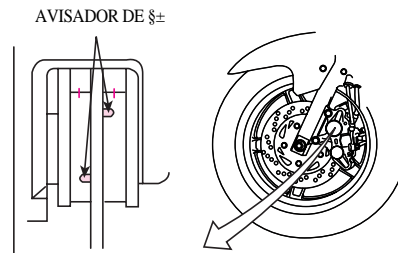

### <FRENO TRASERO>

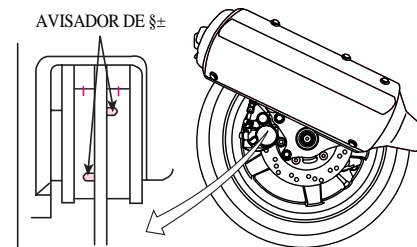

## CAMBIO DEL ACEITE DEL MOTOR

Un aceite contaminado reduce la vida útil del motor. Compruebe que el nivel de aceite siempre es el adecuado, utilice el tipo de aceite correcto y cámbielo a su debido tiempo.

- Coloque el vehículo sobre una superficie plana y caliente el motor al ralentí durante 2-3 minutos.
- Pare el motor, extraiga la varilla del nivel de aceite, coloque un recipiente bajo el motor y retire el tornillo de drenaje para vaciar el aceite.
- Retire la tapa de ajuste y limpie el filtro de aceite.
- Compruebe el estado de la anilla circular del filtro de aceite
- Instale el filtro, el muelle y la tapa de ajuste..
- Coloque nuevamente el tornillo de drenaje del aceite.
- Compruebe la varilla de nivel de aceite y añada aceite hasta alcanzar el nivel especificado (entre max y min)
- Coloque la varilla y haga funcionar el motor al ralentí durante un momento
- Transcurridos 20-30 segundos desde la parada del motor, compruebe nuevamente el nivel de aceite.

**AL CAMBIAR EL ACEITE: 0,9 L**  
**AL CAMBIAR EL FILTRO DE ACEITE:**  
**0,95 L**  
**CANTIDAD TOTAL: 1,1 L**

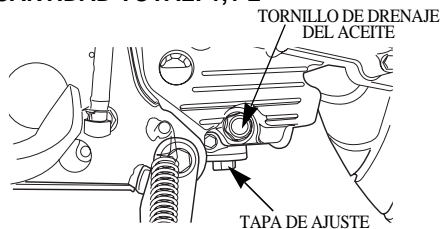

### [ACEITE ESPECIFICADO]

No utilice aceite de baja graduación. Utilizarlo puede provocar daños en el motor e invalidar la garantía. Utilice únicamente el aceite recomendado.

Aceite recomendado: Motor de 4 tiempos  
Grado SF, SL (SAE: 10W40#)



### ⚠ ADVERTENCIA

- Siempre que cambie el aceite retirando el tornillo de drenaje, limpie el filtro de aceite.

### ⚠ PRECAUCIÓN

- Si cambia el aceite inmediatamente después de parar el motor, tenga cuidado de no quemarse con el aceite caliente.
- Evite que entre suciedad al reponer el aceite.
- Si el aceite rebosa, límpielo con un trapo.
- No reponga en exceso. Podría cuasar daños al motor.
- No utilice aceites de graduación inferior. Podría dañar el motor y sus piezas. Si el motor quedase gripado durante la conducción por esta causa, podría suponer muerte o heridas graves. Utilice únicamente aceites homologados.
- No reponga con aceite de motor de dos tiempos. Podría causar serios daños al motor. Si el motor quedase gripado durante la conducción por esta causa, podría suponer muerte o heridas graves.
- Si al reponer aceite se mancha el neumático, el vehículo podría resbalar durante su conducción y provocar una caída.
- Deseche el aceite del motor únicamente en lugares autorizados. Podría provocar contaminación medioambiental y tendría consecuencias penales.

## INSPECCIÓN DEL ACEITE DE LA TRANSMISIÓN

- Arranque el motor y déjelo al ralentí durante unos minutos.
- Pare el motor y coloque el vehículo sobre el caballete principal en un terreno nivelado.
- Asegúrese de que no existen fugas de aceite en la caja de transmisión.
- Reponga con el aceite recomendado en caso de necesidad

**ACEITERECOMENDADO: SAE80W~90**

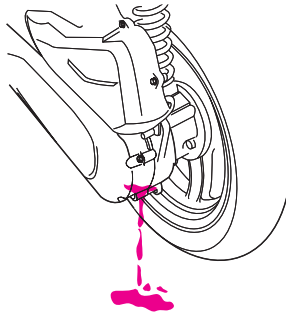
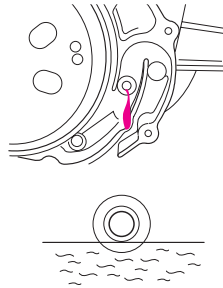

### **⚠ PRECAUCIÓN**

- Preste especial atención a no verter aceite.
- Cuando cambie el aceite, asegúrese de que vacía bien todo el aceite.
- Tanto el exceso de aceite como un nivel deficiente pueden producir daños en el motor.
- No utilice aceites de mala calidad. Su calidad puede cambiar con el tiempo y producir daños.



## DESMONTAJE DE LAS RUEDAS

### <DESMONTAJE DE LA RUEDA DELANTERA>

- ① Eleve la rueda delantera colocando un bloque de apoyo debajo del motor.
- ② Afloje el tornillo ovalado y extraiga el cable del velocímetro.

PERNOS DE FIJACIÓN

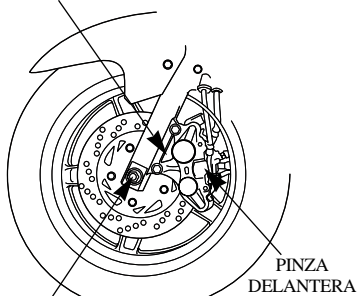

TUERCA DEL EJE

PINZA DELANTERA

- ③ Retire el conjunto de la pinza delantera de la horquilla quitando los pernos de fijación.

#### ⚠ PRECAUCIÓN

- Do not operate brake lever after the front wheel is removed. It will make wheel assembling difficult.

- ④ Afloje la tuerca del eje.
- ⑤ Retire el eje de la rueda delantera y saque la rueda delantera.

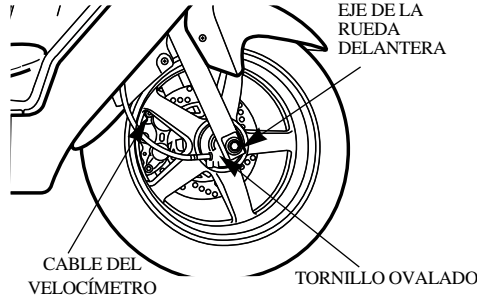

- ⑥ Monte siguiendo el orden contrario al desmontaje.

#### ⚠ PRECAUCIÓN

- Cuando monte la rueda, acople con cuidado el disco del freno izquierdo entre las pastillas evitando dañarlas.

- Antes de montar, acople la parte cóncava (☐) de la caja de engranajes del velocímetro con la forma saliente del brazo izquierdo de la horquilla.

PARTE CÓNCAVA

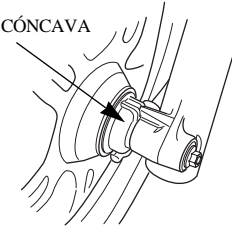

- Monte la pinza sobre el disco con cuidado de no dañar las pastillas. Ponga los pernos de fijación de la pinza y apriete hasta un par de torsión de 2.8 – 3.4 kgf.m
- Apriete la tuerca del eje delantero hasta el par de torsión indicado.

**PAR DE TORSIÓN DE LA TUERCA DEL EJE DELANTERO:**  
**: 5.0~7.0kgf ·m**

- ⑦ Una vez montada la rueda, accione el freno varias veces y compruebe que la rueda gira sin dificultad.

## <DESMONTAJE DE LA RUEDA TRASERA>

- ① Coloque la motocicleta en vertical sobre el caballete principal y en un terreno plano.
- ② Quite el silenciador
- ③ Retire el conjunto pinza del basculante trasero aflojando los dos tornillos de fijación.
- ④ Afloje el perno especial de la suspensión que fija el basculante y tire de él.
- ⑤ Afloje la tuerca del eje y extraiga el basculante.
- ⑥ Retire la abrazadera y la rueda trasera
- ⑦ Monte siguiendo el orden contrario al desmontaje.

### PAR DE TORSIÓN DE LA TUERCA DEL EJE TRASERO:

12.0~13.0kgf · m

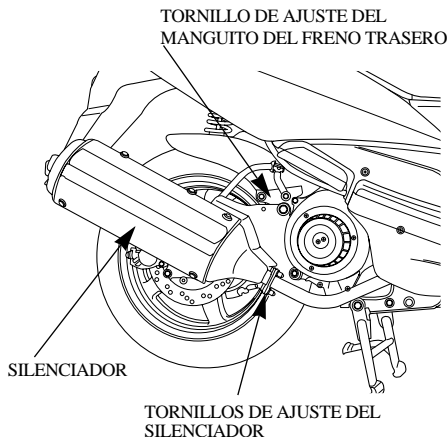

PINZA TRASERA TORNILLOS DE FIJACIÓN

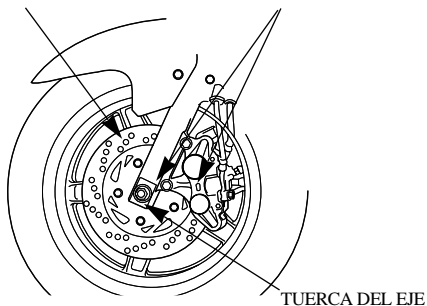

### ⚠ PRECAUCIÓN

- Si no ha utilizado llave de torsión en la instalación, consulte con su Vendedor Autorizado lo antes posible para verificar el montaje. Un montaje incorrecto puede ocasionar pérdida de la capacidad de frenado.
- Nunca realice el mantenimiento del silenciador inmediatamente después de detener el vehículo, ya que estará excesivamente caliente.

## BUJÍA

Si el electrodo está sucio o la separación no es la correcta, las bujías no funcionarán correctamente. Limpie y ajuste.

- Retire la caperuza de la bujía.
- Limpie la base de la bujía.
- Extraiga la bujía utilizando una llave de bujías.

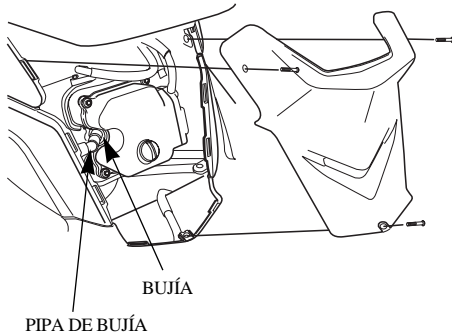

- Limpie la bujía con un limpiador de bujías.
- Compruebe si el electrodo presenta erosión o corrosión.
  - Si sus bordes están redondeados, sustitúyala por otra nueva.
- Mida la separación de la bujía con una galga.  
SEPARACIÓN: 0.8 – 0.9 mm
- Ajuste la bujía con la mano hasta que la arandela de la bujía toque la culata.  
BUJÍA ESTÁNDAR: CR8EH-9
- Si la bujía es nueva, gire 1/2 y apriete con la llave de bujías.
- Si reutiliza la bujía, gire 1/3~1/4 y apriete.

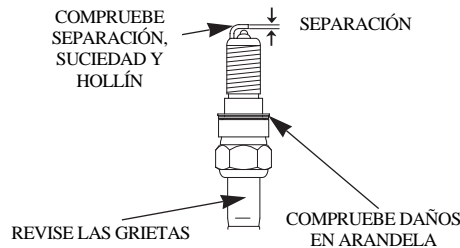

### <SOLUCIÓN DE PROBLEMAS DE ARRANQUE>

Durante la estación fría o cuando se realizan viajes cortos con cierta frecuencia, el arranque puede ser dificultoso e incluso puede que el motor se apague. Esto se puede prevenir con un uso adecuado de la bujía. El vehículo viene equipado de fábrica con una bujía estándar. Sin embargo, si se conduce de manera continuada a baja velocidad, el arranque puede verse afectado.

### ⚠ PRECAUCIÓN

- Si utiliza bujías de otro fabricante o de diferente valor térmico, provocará un arranque insatisfactorio del motor, un revolucionado del motor inadecuado y deterioro del rendimiento. Tras la conducción, la bujía se calienta. Tenga cuidado de no quemarse al realizar su revisión.

## INSPECCIÓN DE LA BATERÍA

Encontrará la batería levantando el asiento del pasajero y la tapa del compartimento de la batería. Si el borne presenta contaminación o corrosión, sepárelo de la batería y límpielo.

- Si el borne con corrosión tiene polvo blanco, limpie con agua tibia.
- Si hay mucha corrosión, desmonte el cable de la batería y cepille los bornes con un cepillo de alambre o utilice papel de lija.

COMPARTIMENTO DE BATERÍA □

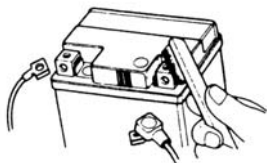
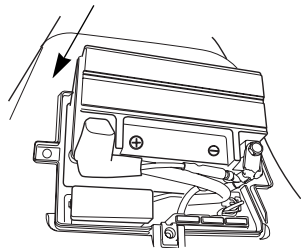

### ⚠ PRECAUCIÓN

- Ponga el contacto en OFF antes de desconectar los bornes de la batería. Desconecte el borne negativo (-) de la batería en primer lugar. Al conectar, comience por el borne positivo (+). Si lo hace en orden inverso, puede producir un corto circuito y provocar fuego.
- Asegúrese de que los bornes no tocan ningún elemento adyacente mientras los manipula. El contacto con otros elementos podría causar chispa, lo que provocaría un mal funcionamiento de los equipos eléctricos, fuego y descarga eléctrica.
- Evite impactos excesivos. Al manipular la batería, manténgase alejado de materiales inflamables.
- Si el electrolito entra en contacto con los bornes, aumentará la corrosión.
- Esta batería es de tipo blindada, por lo que no deberá quitar el tapón.
- Si no va a utilizar el vehículo durante un largo período de tiempo, extraiga la batería para que no se descargue ni produzca descargas eléctricas. Después de cargarla, guárdela en un lugar bien ventilado. Si no fuera posible extraer la batería del vehículo, desconecte el borne negativo.

### ⚠ PRECAUCIÓN

- Si utiliza la batería sin su tapa, los bornes (+) (-) podrían conectarse y provocar un corto circuito y fuego. Al manipular la batería, manténgase alejado de materiales inflamables.
- Su batería no requiere mantenimiento, por lo que no será necesario comprobar ni reponer el líquido electrolítico. Si detecta alguna anomalía, contacte con el Vendedor o Taller Autorizado Daelim.
- Si transforma la batería para usarla en un coche, podría producirse un corto-circuito con resultado eventual de un incendio.
- Si el líquido electrolítico entrase en contacto con sus ojos o piel, podría causarle serios daños.
- No deseche la batería en lugares no autorizados. Sería causa de contaminación medioambiental y tendría consecuencias penales.

## CAMBIO DE FUSIBLES

Desconecte el contacto o interruptor principal para ver si el fusible está fundido. Si está fundido, cámbielo por otro fusible de la misma capacidad.

- Los fusibles se encuentran en una caja cercana a la batería
- Para cambiar un fusible, retire primero la tapa de la caja de fusibles. Luego retire el fusible desconectado, e inserte un fusible de repuesto de la misma capacidad.

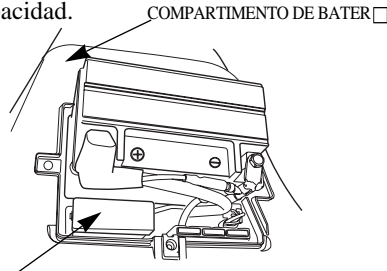

PORTAFUSIBLES

- Si se funde el fusible inmediatamente después de haberlo cambiado por uno nuevo, compruebe posibles problemas en el sistema eléctrico. Contacte con el Vendedor o Taller Autorizado Daelim.

<DESMONTAJE>

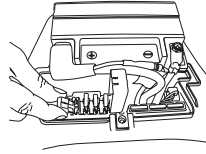

<MONTAJE>

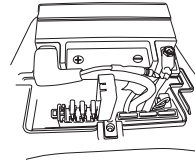

Fusible A	30A	Sistema de carga, regulador
Fusible B	15A	Relé intermitencias, luces instrumentos, bocina, faro, piloto trasero, medidos de gasolina
Fusible C	15A	Bobina, ECU, sensor O2
Fusible D	15A	ECU, relé bomba gasolina

### ⚠ PRECAUCIÓN

- No utilice destornilladores ni otros objetos metálicos para desmontar el fusible, ya que podría provocar un corto circuito con los consecuentes daños del circuito eléctrico.
- No utilice fusibles de mayor voltaje pues el alambre podría recalentarse y sufrir daños.
- Cuando cambie cualquiera de las piezas eléctricas (lámparas e indicadores), utilice recambios recomendados. La utilización de piezas diferentes puede hacer que los fusibles se quemen o causar daños en la batería.
- Cuando lave el vehículo, preste especial cuidado de no salpicar la zona del fusible.

## INSPECCIÓN DEL FILTRO DE AIRE

### <DESMONTAJE>

- ① Afloje los 6 tornillos de arandela y el perno embreadado, retire la abrazadera y la cubierta de la carcasa del filtro.
- ② Inspeccione el elemento del filtro de aire.
- ③ Si el elemento del filtro de aire está excesivamente sucio o dañado, sustitúyalo por uno nuevo.

ELEMENTO DEL FILTRO DE AIRE

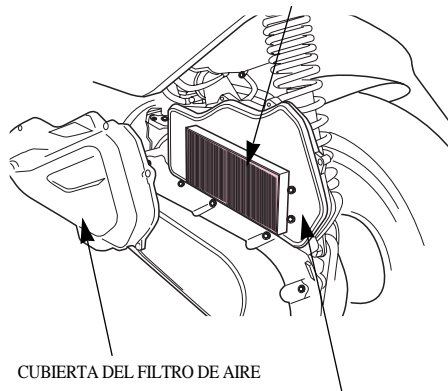

CUBIERTA DEL FILTRO DE AIRE

CARCASA DEL FILTRO DE AIRE

### ⚠ PRECAUCIÓN

- Si monta el filtro de aire incorrectamente, podría entrar polvo u otros materiales en el motor. Esto provocaría un mayor desgaste del cilindro y una reducción de la potencia y de la vida del vehículo.
- Cuando lave la motocicleta, no deje que entre agua en el filtro de aire. El arranque del motor puede verse dificultado.
- Si falla el arranque del motor en condiciones de lluvia o después de pasar por un charco, observe si ha entrado agua en el filtro de aire y límpielo.
- No conduzca por zonas inundadas. Si entra agua en el filtro o el motor, el vehículo puede ser objeto de colisión trasera debido a fallos en la potencia.

## INSPECCIÓN DEL CABALLETE LATERAL

- Despliegue el caballete principal y ponga la motocicleta en posición vertical en un terreno plano.
- Compruebe si hay daños en el muelle o pérdida de tensión y si el despliegue del caballete lateral se ve obstaculizado.
- Compruebe el sistema de desconexión del encendido del caballete lateral;
  - ① Retraiga el caballete lateral.
  - ② Arranque el motor.
  - ③ Despliegue el caballete lateral. El motor debe pararse al desplegar el caballete lateral.
- Si el caballete lateral no funcionase del modo descrito, revíselo en el taller de reparación autorizado más cercano.

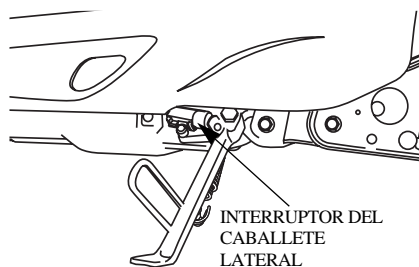

## PROTECCIONES DE GOMA DE LOS CABLES

Hay unos protectores de goma montados en los cables de acelerador para proteger el cable interior.

Asegúrese de que estos protectores están firmemente colocados alrededor de la base del cable. Cuando lave el vehículo, no aplique directamente agua sobre la pieza de goma si está sucia. Limpie esta zona con un paño seco o frote con un cepillo.

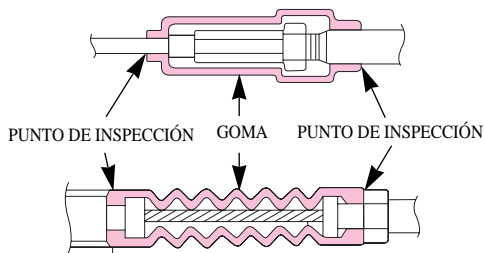

Revise diariamente el estado de las piezas de goma. Tras el ajuste de la holgura del acelerador, no olvide nunca volver a colocar la pieza de goma correspondiente en su posición original.

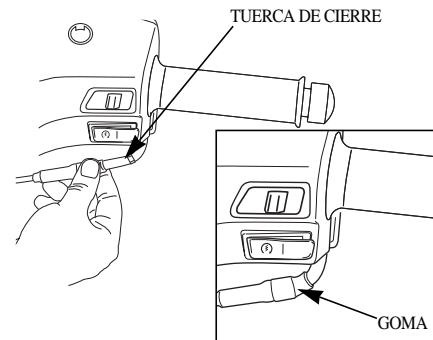

### ⚠ ADVERTENCIA

- La infiltración de cuerpos extraños o agua como resultado de daños en las piezas de goma (desconexión, rotura, etc.) puede ocasionar congelación en invierno, lo que produciría un funcionamiento deficiente. Podría ser causa de muerte o heridas graves debido a un descenso repentino de la aceleración o una reducción de la fuerza de frenado. Si se detectan daños, sustituya una nueva pieza inmediatamente.

### **▲ PRECAUCI N**

- La gasolina es muy inflamable y puede explotar en ciertas condiciones. Realice esta operación en un lugar bien ventilado con el motor apagado. No fume ni provoque llama o chispas en lugares de almacenamiento o drenaje de gasolina ni en la zona de repostaje.

- Quite la batería. Guárdela en un lugar protegido de las bajas temperaturas y la luz solar directa.  
Haga una recarga lenta de la batería una vez al mes.
- Lave y seque la motocicleta. Lustre con cera todas las superficies pintadas.
- Infle los neumáticos a las presiones recomendadas. Coloque la motocicleta sobre bloques para que los neumáticos no estén en contacto con el suelo.
- Cubra la motocicleta (no utilice plásticos ni materiales con revestimientos) y guarde el vehículo en un lugar sin calefacción, libre de humedad y con una variación diaria de la temperatura mínima. No deje la motocicleta bajo la luz solar directa.

### **<TRAS EL ESTACIONAMIENTO>**

- Descubra la motocicleta y límpiela.
- Cargue la batería e instálela.
- Realice todas las Inspecciones del Usuario Antes de la Conducción (página 26).  
Pruebe la motocicleta conduciendo a baja velocidad en una zona sin tráfico.



## LIMPIEZA

- Asegúrese de parar el motor antes del lavado.
- Tenga cuidado de que no entre agua en el silenciador durante el lavado.  
Si esto ocurriera, el motor podría arrancar inadecuadamente u oxidarse.
- No deje que entre agua en el sistema de los frenos durante el lavado, ya que puede debilitar la potencia de frenado. Tras realizar el lavado, escoja un lugar seguro donde no obstaculice el tráfico y arranque la motocicleta.  
Accione ligeramente el freno mientras conduce a baja velocidad y compruebe la potencia de frenado.  
Si se ha debilitado la potencia de frenado, accione ligeramente el freno mientras conduce a baja velocidad para secar el sistema de frenos.
- Cuando encere el vehículo, tenga en cuenta que un abrillantamiento excesivo de las áreas pintadas y/o de las partes de resina utilizando ceras compuestas podrían dañar esas áreas provocando su decoloración.

## LIMPIEZA GENERAL

- Para preservar las buenas condiciones de las partes metálicas y pintadas, limpie y encere su motocicleta en intervalos regulares, de acuerdo con las condiciones de la carretera por las que rueda.
  - Especialmente durante el periodo de invierno en carreteras donde se emplea sal, es necesaria la continua limpieza de motocicleta para extraer la sal de la carretera.. Use productos específicos únicamente. Evite detergentes agresivos o disolventes.
- <IMPORTANTE>**
- No lave su vehículo justo después de usarlo. Cuando la motocicleta está caliente las gotas de agua se evaporarán rápidamente dejando zonas manchadas.
  - No use pistolas de alta presión. Nunca dirija el chorro directamente a los rodamientos de las ruedas, retenes de horquilla, sistema eléctrico, toberas de admisión o colector de escape.
  - Limpie la suciedad y el exceso de grasa del motor usando un agente desengrasante. Asegúrese de evitar contactos con las piezas en movimiento (cadenas, engranajes, etc.). Limpie con agua templada y seque todas las superficies con una gamuza de piel.

## GUÍA PARA UN ESTACIONAMIENTO A LARGO PLAZO

Si no va a utilizar la motocicleta durante un tiempo, por ejemplo durante el invierno, deberá tomar ciertas medidas para reducir el deterioro resultante de la no utilización. Además, es necesario realizar algunas reparaciones ANTES de guardar la motocicleta; de otro modo, nos olvidaríamos de realizar dichas reparaciones en el momento de volver a utilizarla.

### <ESTACIONAMIENTO A LARGO PLAZO>

- Vacíe el depósito de combustible en un recipiente homologado utilizando un sifón de mano de los disponibles comercialmente o un método equivalente.
- Si va a guardar la motocicleta más de un mes, es muy importante drenar el carburador para garantizar un funcionamiento correcto tras el período de no utilización.

## NÚMEROS DE CHASIS Y MOTOR

- El número de chasis está estampado en la parte central delantera del chasis.
- El número de motor está estampado en la parte más baja del cárter izquierdo.
- Los números de chasis y de motor serán utilizados para la recuperación del vehículo en caso de robo.
- Apunte los números de chasis y de motor ” consérvelos en otro lugar que el propio vehículo.

### <NÚMERO DE CHASIS>

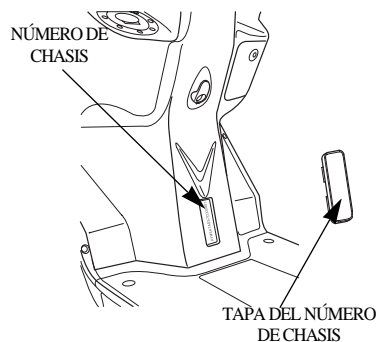

### <NÚMERO DE MOTOR>

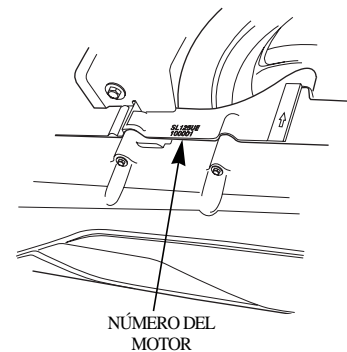

# CONDUCCIÓN SEGURA

## PREPARATIVOS ANTES DE LA CONDUCCIÓN

---

- Realizar la inspección diaria
- Llevar la indumentaria de protección (casco, guantes, gafas, etc.)
- Recordar el carné de conducir
- Establecer la ruta hasta el lugar de destino



# CONDUCCIÓN

## POSICIÓN DE CONDUCCIÓN

Una postura de conducción correcta es lo más importante para conducir con seguridad.

- ① Ojos: Mire hacia delante; su campo de visión debe ser amplio.
- ② Hombros: Relájelos.
- ③ Brazos: Relaje y doble los brazos dejándolos actuar como muelle.
- ④ Manos: Sujete la empuñadura manteniendo una distancia de un dedo respecto de su extremo interior para facilitar el accionamiento del interruptor y la maneta.
- ⑤ Muñeca: Adopte una posición que le permita libertad de movimiento sin aplicar demasiada fuerza en hombros y brazos.
- ⑥ Rodillas: Presione ligeramente el depósito de combustible.
- ⑦ Pies: Ponga los pies hacia delante y en paralelo, con el estribo justo en el centro del pie.

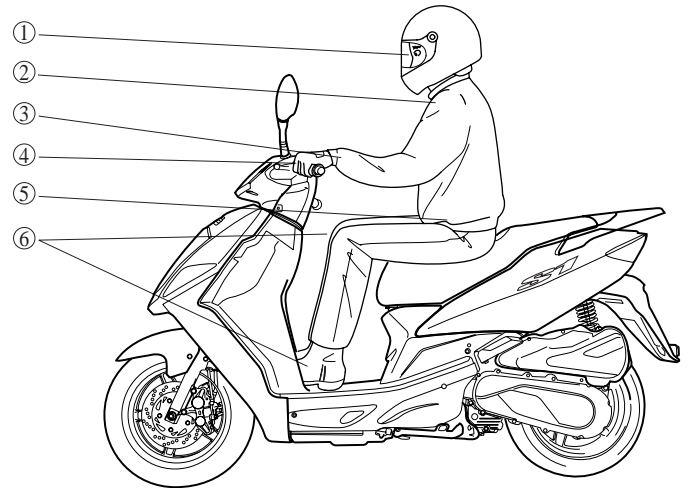

## POSICIÓN DEL PASAJERO

- ① Manos: Sujétese a las asas traseras
- ② Pies y rodillas: Coloque los pies sobre los estribos traseros y mantenga las rodillas cerca del cuerpo.

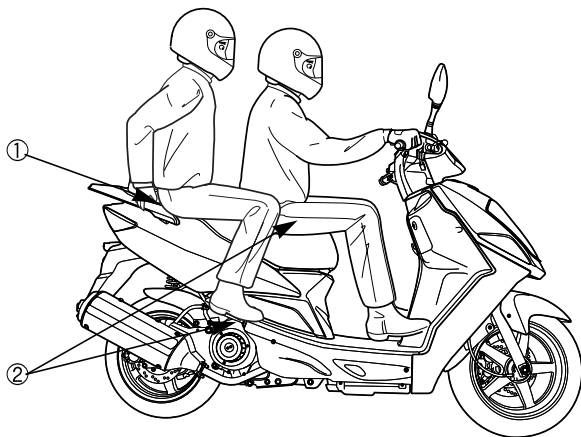

### ⚠ ADVERTENCIA

- Si el pasajero no se sujeta a las asas traseras o no coloca sus pies sobre los estribos correspondientes, existe un peligro de muerte o de heridas graves ya que se puede caer del vehículo en caso de arranque, parada o giro bruscos.
- No acelere mientras el vehículo está sobre su caballete principal. Si el pasajero se sentase y la rueda trasera entrase en contacto brusco con el suelo, podría provocar daños personales graves o la muerte debido a un arranque demasiado brusco.

---

## PRECAUCIONES EN LA CONDUCCIÓN

- Secure the safe distance.
- Drive protectively.
- Do not obstruct the traffic.
- Do not drive on the pedestrian way or walkway.
- Drive on the left driveway when passing away.
- Make sure that you can apply the brake anytime.
- Always apply the brake when stopping temporarily.
- Do not drive excessively long distance and take enough break.
- If any abnormality is found, stop driving and contact service center to inspect the vehicle.
- Restart the vehicle after 2~3 min when it is turned over.
- Always turn on the headlight at night.

## ARRANQUE

Antes de arrancar, mire a su alrededor para evitar accidentes.

- ① Súbase a la motocicleta tras plegar el caballete.
- ② Comience a conducir lentamente, tras accionar el intermitente y liberando el freno a la vez que comprueba que se dan las condiciones de seguridad a su alrededor.

### ⚠ PRECAUCIÓN

- Ponga el caballete lateral en su posición original. Conducir sin hacerlo puede hacerle volcar.
- Conduzca únicamente en la carretera. Conducir en las aceras puede provocar accidentes. Asimismo, si la rueda se deforma al subir a la acera, la inestabilidad del vehículo podría hacerlo volcar y causar lesiones al conductor.
- La inestabilidad resultante de conducir a una velocidad excesiva en carreteras sin asfaltar puede hacer volcar al vehículo y causar lesiones al conductor.
- No conduzca en carreteras de gravilla. Si entra gravilla en la rueda o la carcasa del motor, el vehículo podría volcar y el conductor podría sufrir lesiones.
- Si le es posible, no conduzca cerca del mar o en zonas con cloruro de calcio. El silenciador, las piezas externas y las soldadas pueden corroerse rápidamente y, también como resultado de daños en el chasis, el vehículo puede volcar y el conductor sufrir lesiones.

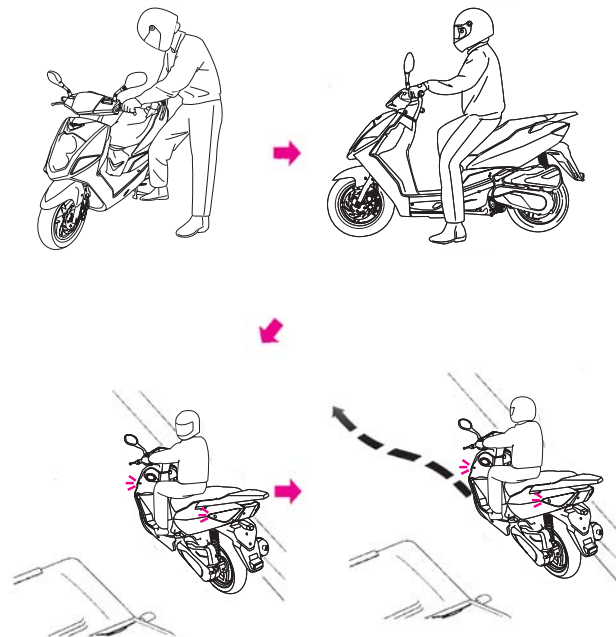

# GIRO

## PRINCIPIO DEL GIRO

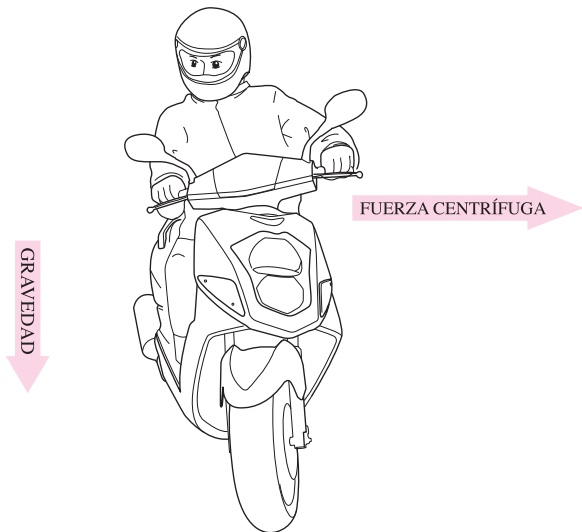

El principio básico del giro es mantener el equilibrio aprovechando la fuerza centrífuga que impulsa al vehículo hacia fuera y la gravedad que lo empuja hacia dentro.

## EFFECTO DE LA VELOCIDAD

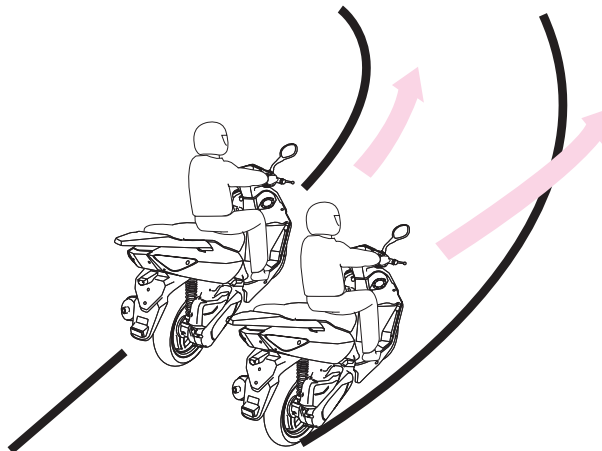

El aumento de la fuerza centrífuga es inversamente proporcional al radio de la curva y proporcional a la velocidad al cuadrado. Decelere antes de tomar la curva para disminuir la fuerza centrífuga.



### 3 POSICIONES DE GIRO

El principio básico del giro es lograr el equilibrio combinando la fuerza centrífuga y la gravedad.

En las 3 posiciones hay que mantener erguida la cabeza y mantener una visión horizontal.

#### < INCLINACIÓN IGUAL A LA DE LA MOTOCICLETA >

En esta posición de giro la motocicleta y el conductor están alineados.

Es la postura más natural y exacta, por lo que se debe aprender bien.

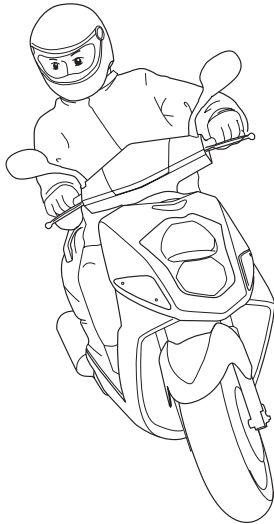

#### < INCLINACIÓN MAYOR A LA DE LA MOTOCICLETA >

En esta posición de giro el conductor se inclina hacia dentro más que la motocicleta. Es adecuada para conducción con lluvia o carreteras resbaladizas, ya que proporciona el mejor agarre.

No obstante, se debe prestar especial atención porque el campo visual frontal se ve limitado al inclinarse más el conductor que el vehículo.

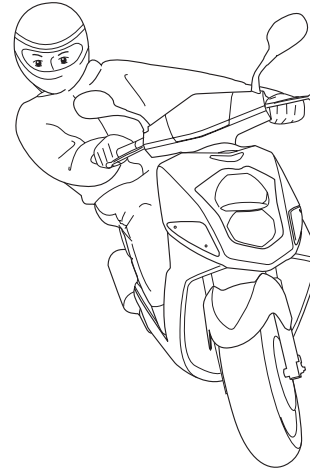

## GIRO

### <INCLINACIÓN MENOR A LA DE LA MOTOCICLETA>

En esta posición de giro la motocicleta está más inclinada hacia el interior de la curva que el conductor; se trata por tanto de la posición opuesta la de la inclinación mayor. En esta posición se realizan bien los giros rápidos y el conductor tiene un campo de visión frontal amplio para conducir con lluvia o carreteras resbaladizas, pues proporciona un buen agarre. No obstante, deberá prestar especial atención dado el peligro de patinar en esas circunstancias.

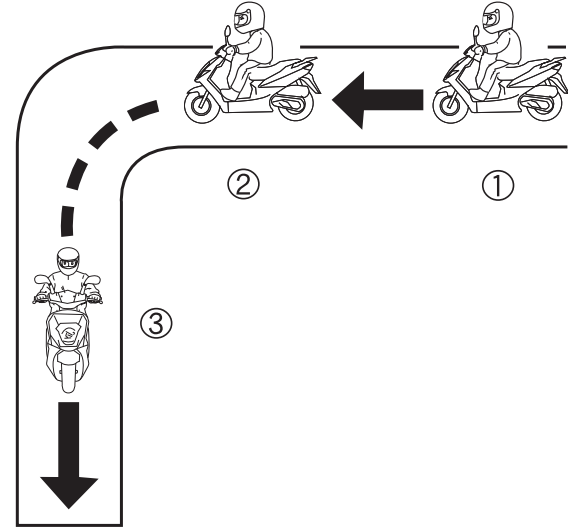
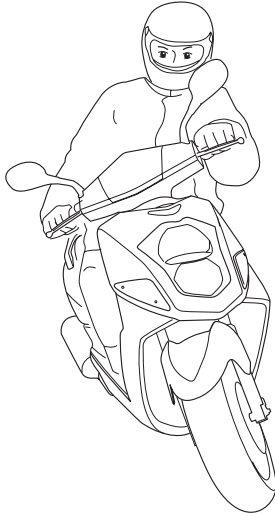

- ① Ponga el acelerador en su posición original y decelere utilizando el freno delantero y el trasero.
- ② Incline el vehículo hacia el centro del círculo de la curva, conduciendo lentamente y a una velocidad constante.
- ③ Acelere gradualmente.

## PRECAUCIONES EN EL GIRO

No conduzca dentro del círculo de giro de los camiones grandes.

### <ZONA DE ÁNGULO MUERTO >

La zona del ángulo muerto es el campo de visión que no puede identificar el conductor y aumenta proporcionalmente a la anchura del vehículo.

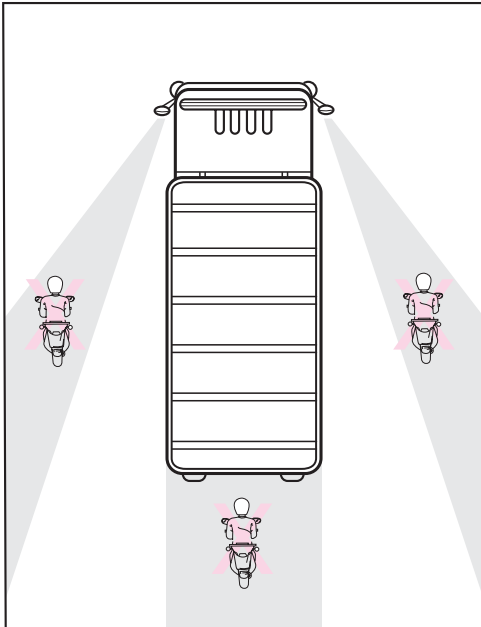

### <DISTANCIA ENTRE EL GIRO DE LA RUEDA DELANTERA Y TRASERA >

Es la distancia entre la trayectoria de la rueda delantera y la trasera y aumenta proporcionalmente a la longitud del vehículo.

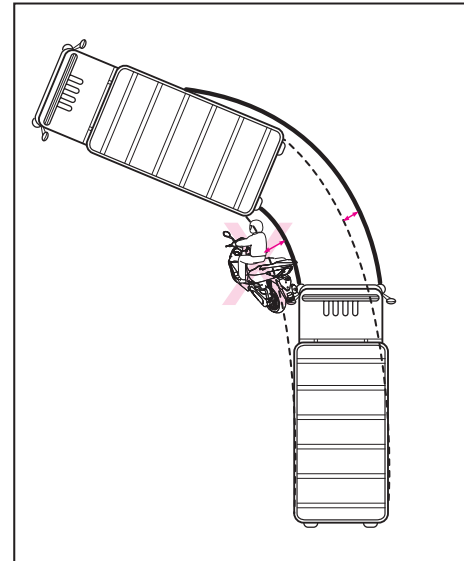

# FRENADO

## PRINCIPIO BÁSICO DE FRENADO (FUERZA DE FRICCIÓN)

- El vehículo se frena utilizando la fricción entre el firme de la carretera y los neumáticos.
- La distancia de frenado se incrementa 1,5 veces en carreteras mojadas y 3 veces en carreteras con hielo porque disminuye la fricción con la superficie.

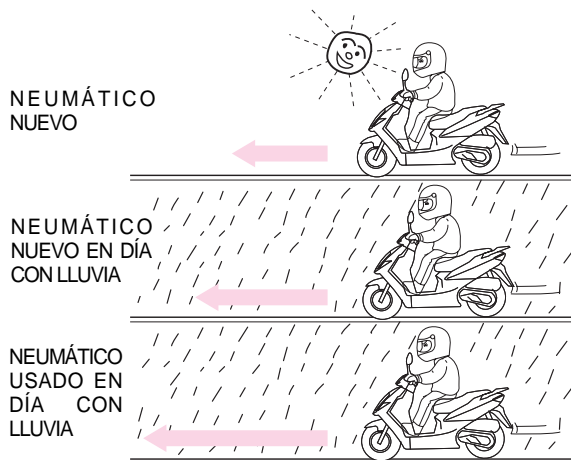

## LIMITACIÓN DEL EFECTO DE FRENADO (INERCIA)

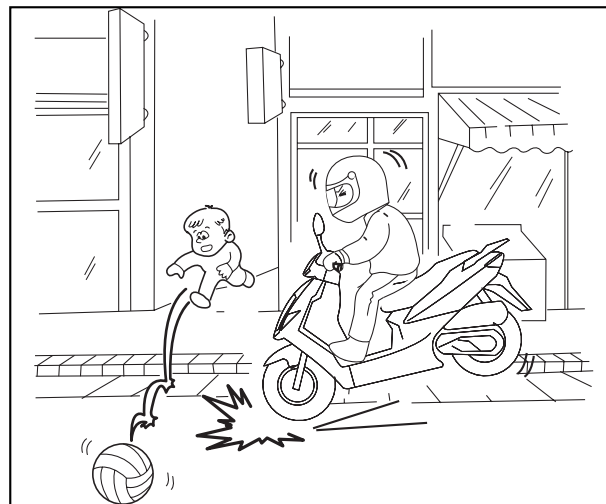

Debido a la inercia, el vehículo no se detiene de forma inmediata tras el accionamiento del freno.

## FRENADO

- Ponga el acelerador en su posición original y decelere utilizando el freno del motor.
- Mantenga el vehículo recto.
- Frene con el freno delantero y el freno trasero.

## COMPARACIÓN DE LA DISTANCIA DE FRENADO

· Velocidad del vehículo: 50 Km./h



15m

Utilizando el freno delantero y el trasero



20m

Utilizando sólo el freno delantero



28m

Utilizando sólo el freno trasero

## IMPACTO EN COLISIÓN

Aprenda bien el método de frenado para evitar accidentes

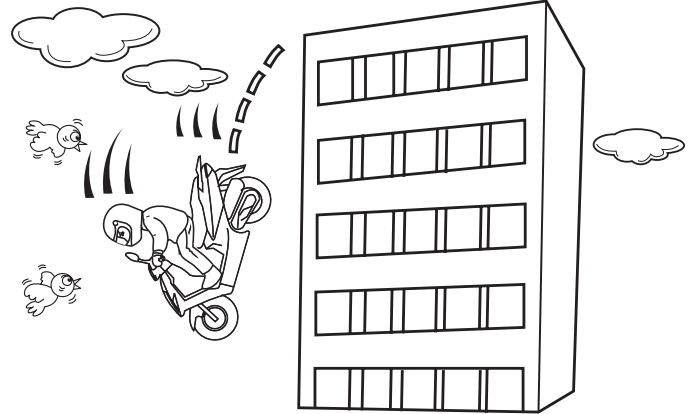

El aumento del impacto es proporcional a la velocidad y al peso. El impacto de una colisión con un muro de hormigón a 50 km/h es comparable al de una caída desde una altura de 10m.



## POLÍTICA DE GARANTÍA DAELIM

**DAELIM** garantiza al comprador de una motocicleta o ciclomotor DAELIM que nuestros Puntos de Venta Autorizados repararán o sustituirán sin cargo alguno, y de acuerdo con lo establecido en la LEY 23/2003 de 10 de julio, cualquier pieza del vehículo que haya fallado debido a un defecto en material y/o montaje según los términos y condiciones siguientes:

- 1.- La duración de esta garantía limitada es de 24 meses, medidos desde la fecha de venta al primer propietario por parte de un Punto de Venta Autorizado, sin límite de kilometraje.
- 2.- Quedará exento de garantía todo aquel vehículo que:
  - a. No haya sido mantenido en un Punto de Venta Oficial o Taller Autorizado por Daelim siguiendo el programa de mantenimiento periódico tal y como especifica el Manual del Propietario. La omisión de cualquiera de las revisiones periódicas dará lugar a la pérdida total de la garantía de su vehículo.
  - b. Haya sido manipulado indebidamente, modificadas las especificaciones de fábrica, o almacenado indecudamente.
  - c. Haya sido objeto de abuso, negligencia, robo, hurto, incendio, vandalismo, accidente o utilizado para un propósito diferente al de su diseño tal y como figura en las instrucciones mencionadas en el Manual de Propietario.
  - d. Si ha utilizado combustible, lubricantes o líquidos diferentes a los recomendados por Daelim.
  - e. Haya sido destinado a alquiler, competición, actividades comerciales, espectáculos y otras manifestaciones públicas.
- 3.- Quedan excluidas de la garantía:
  - a. Aquellas piezas y mano de obra resultantes de operaciones de mantenimiento, limpiezas y ajustes tal y como especifica el Manual del Propietario tales como lubricantes, cambios de filtros de aire y aceite, limpieza del sistema de combustible, acumulación de carbonilla, mantenimiento de la batería y tensado de cadena.
  - b. Los deterioros causados por un desgaste normal como silencioso, batería, embrague, sistema de variador, bujías, bombillas, cadenas, piñones de transmisión final, pastillas de freno y neumáticos, sin perjuicio de que sean cubiertos en garantía cuando exista un defecto de fabricación o montaje.
  - c. Toda batería que no admita carga después de un periodo de tiempo razonable desde su puesta a punto, se considera que no ha sido mantenida adecuadamente (cargada de forma periódica para evitar la sulfatación de las placas) y queda excluida de la garantía.
  - d. Los deterioros debidos a un mantenimiento inapropiado, incendio, colisión o accidente.
  - e. Corrosión y deterioros producidos sobre la pintura, cromados, piezas de goma o plástico como consecuencia de la acción de los agentes atmosféricos.
  - f. Daños causados por la instalación de piezas o accesorios que no sean fabricados o suministrados por Daelim.
  - g. Aquellos fenómenos naturales tales como ruidos o filtraciones de aceite, por considerar que no afecta en modo alguno a la calidad, funcionamiento o comportamiento del vehículo.

---

h. Toda forma de compensación económica o de otra naturaleza tales como hoteles, comidas, transporte, grúa, alquiler de otro vehículo, etc... que se produzcan como consecuencia de una avería.

4.- Para obtener el servicio de garantía, el propietario del vehículo deberá solicitar la intervención en garantía a un Punto de Venta Oficial o Taller Autorizado Daelim en un plazo no mayor de 60 días, llevando el vehículo y aportando los siguientes documentos:

a. Factura de Venta, Impreso de Registro de Venta o en su defecto Permiso de Circulación que demuestren el periodo de validez de la garantía.

b. Documentos que demuestren la consecución del plan de mantenimiento marcado por fábrica en el Manual de Propietario y efectuados por un Punto de Venta Oficial o Taller Autorizado Daelim.



## CERTIFICADO DE GARANTÍA

(Datos a rellenar por el Comprador)

### ***DATOS DEL PROPIETARIO***

Apellidos \_\_\_\_\_

Nombre \_\_\_\_\_

### ***DIRECCIÓN***

Calle \_\_\_\_\_

Población \_\_\_\_\_ Provincia \_\_\_\_\_

Tfno \_\_\_\_\_ C.P. \_\_\_\_\_

### ***DATOS DEL VEHÍCULO***

Denominación \_\_\_\_\_

N.º Bastidor \_\_\_\_\_

Matrícula \_\_\_\_\_

(Datos a rellenar por el Vendedor Autorizado)

PERÍODO DE ASISTENCIA EN GARANTÍA:

24 meses

A partir del:  
(Fecha de venta)

Día	Mes	Año

Sello y Firma del Vendedor Oficial

# REVISIONES PERIÓDICAS

<p>Revisión de los 1.000 Kms.</p> <p>Sello y Firma del Vendedor Autorizado</p> <p>Fecha: ___/___/___                      Kms.: _____</p>	<p>Revisión de los 4.000 Kms.</p> <p>Sello y Firma del Vendedor Autorizado</p> <p>Fecha: ___/___/___                      Kms.: _____</p>
<p>Revisión de los 8.000 Kms.</p> <p>Sello y Firma del Vendedor Autorizado</p> <p>Fecha: ___/___/___                      Kms.: _____</p>	<p>Revisión de los 12.000 Kms.</p> <p>Sello y Firma del Vendedor Autorizado</p> <p>Fecha: ___/___/___                      Kms.: _____</p>

# REVISIONES PERIÓDICAS

<p>Revisión de los 16.000 Kms.</p> <p>Sello y Firma del Vendedor Autorizado</p> <p>Fecha: ___/___/___                      Kms.: _____</p>	<p>Revisión de los 20.000 Kms.</p> <p>Sello y Firma del Vendedor Autorizado</p> <p>Fecha: ___/___/___                      Kms.: _____</p>
<p>Revisión de los 24.000 Kms.</p> <p>Sello y Firma del Vendedor Autorizado</p> <p>Fecha: ___/___/___                      Kms.: _____</p>	<p>Revisión de los 28.000 Kms.</p> <p>Sello y Firma del Vendedor Autorizado</p> <p>Fecha: ___/___/___                      Kms.: _____</p>

# REVISIONES PERIÓDICAS

<p>Revisión de los 32.000 Kms.</p> <p>Sello y Firma del Vendedor Autorizado</p> <p>Fecha: ___/___/___                      Kms.: _____</p>	<p>Revisión de los 36.000 Kms.</p> <p>Sello y Firma del Vendedor Autorizado</p> <p>Fecha: ___/___/___                      Kms.: _____</p>
<p>Revisión de los 40.000 Kms.</p> <p>Sello y Firma del Vendedor Autorizado</p> <p>Fecha: ___/___/___                      Kms.: _____</p>	<p>Revisión de los 44.000 Kms.</p> <p>Sello y Firma del Vendedor Autorizado</p> <p>Fecha: ___/___/___                      Kms.: _____</p>

# REVISIONES PERIÓDICAS

<p>Revisión de los 48.000 Kms.</p> <p>Sello y Firma del Vendedor Autorizado</p> <p>Fecha: ___/___/___                      Kms.: _____</p>	<p>Revisión de los 52.000 Kms.</p> <p>Sello y Firma del Vendedor Autorizado</p> <p>Fecha: ___/___/___                      Kms.: _____</p>
<p>Revisión de los 56.000 Kms.</p> <p>Sello y Firma del Vendedor Autorizado</p> <p>Fecha: ___/___/___                      Kms.: _____</p>	<p>Revisión de los 60.000 Kms.</p> <p>Sello y Firma del Vendedor Autorizado</p> <p>Fecha: ___/___/___                      Kms.: _____</p>



**MANUAL DEL  
PROPIETARIO**

**2007. 03 IMPRESO  
2007. 03 PUBLICACION**

**NO HACER COPIAS**

 **DAELIM MOTOR**

The logo for Daelim Motor features a stylized symbol on the left, composed of three interlocking shapes that resemble a cross or a gear. To the right of this symbol, the words 'DAELIM MOTOR' are written in a bold, uppercase, sans-serif font.



■ OFICINA CENTRAL (FÁBRICA)

#58, SUNG SAN-DONG, CHANG WON, KYUNGNAM, COREA

TEL : (82-55) 239-7000 FAX : (82-2) 467-9997